

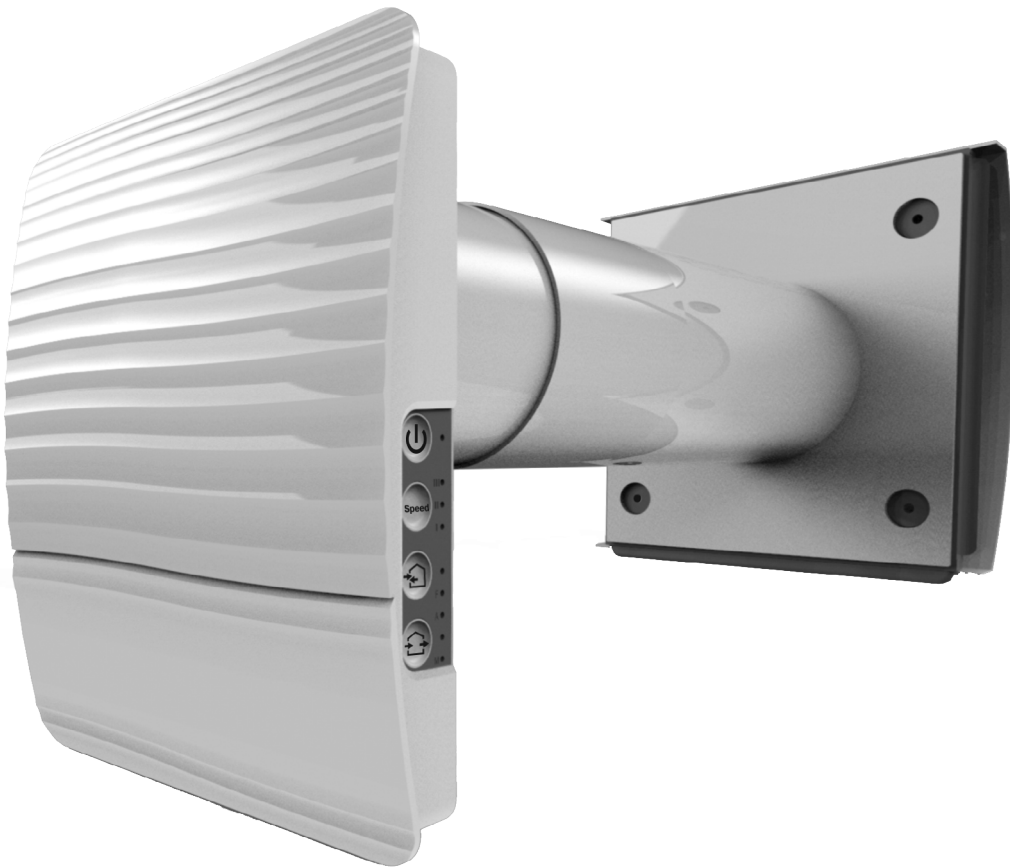

dalap<sup>®</sup>

ZEPHIRPRO



Pokožová rekuperační jednotka

Návod k obsluze

## OBSAH

Požadavky na bezpečnost .....	3
Účel .....	5
Dodací sada .....	5
Technické údaje.....	6
Princip návrhu a fungování .....	7
Instalace a nastavení.....	8
Připojení k elektrické síti .....	11
Technická údržba.....	22
Pravidla přepravy a skladování .....	23
Záruka výrobce .....	24
Potvrzení o přijetí.....	25
Informace o prodejci .....	25
Instalační certifikát.....	25
Záruční list.....	25

Tato uživatelská příručka je hlavním provozním dokumentem, který je určen pro seznámení technického a provozního personálu. Uživatelská příručka obsahuje informace o účelu, složení, principu fungování, návrhu a instalaci produktu (produktů) ZEPHIR PRO a všech jeho (jejich) úprav.

Technický a servisní personál by měl mít teoretickou a praktickou výuku týkající se větracích systémů a provádět práci v souladu s pravidly ochrany práce a stavebními normami platnými na území státu.

Informace v této příručce jsou správné v době přípravy dokumentu. Vzhledem k neustálému vývoji produktů si společnost vyhrazuje právo kdykoli změnit technické charakteristiky, design nebo vybavení výrobku.

Žádná část této publikace nesmí být reprodukována, přenášena nebo uložena v systému vyhledávání nebo přeložena do jakéhokoli jazyka v jakémkoliv formě bez písemného souhlasu společnosti.

## POŽADAVKY NA BEZPEČNOST

- Před začátkem montáže výrobku se pozorně pročtěte návod k použití.
- Během montáže výrobku se musejí dodržovat pravidla příručky, a také požadavky všech uplatnitelných místních a národních norem a standardů.
- Je nutné se obeznámit s varováními v příručce, jelikož obsahují vědomosti, týkající se vaší bezpečnosti.
- Nedodržování pravidel a varování příručky může způsobit zranění nebo poškození výrobku.
- Po přečtení uživatelské příručky ji uschovávejte po celou dobu používání.
- Při předání ovládání jinému uživateli je nutné ho opatřit danou příručkou.

### BEZPEČNOSTNÍ OPATŘENÍ PŘI MONTÁŽI A EXPLOATACI VÝROBKU



- Při montáži výrobku je nutné odpojit napájení z elektrické sítě.



- Bud'te opatrní během vybalování výrobku.



- Neohýbejte síťový kabel.
- Chráňte síťový kabel před poškozeními.
- Nepokládejte na síťový kabel cizí předměty.



- Dodržujte bezpečnostní pokyny během práce s elektrickým nářadím při montáži výrobku.

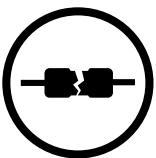

- Nepoužívejte poškozené vybavení ani vodiče při zapojení výrobku do elektrické sítě.



- Nepokládejte síťovou šňůru v blízkosti vytápěcího/ohřívacího vybavení.



- Neprovozujte výrobek mimo hranice rozmezí teplot, uvedených v příručce uživatele.
- Neprovozujte výrobek v agresivním nebo výbušném prostředí.



- Nesahejte na řídicí zařízení mokřýma rukama. Neprovádějte montáž a technickou obsluhu výrobku mokřýma rukama.



- Nemyjte výrobek vodou. Chraňte elektrické součásti výrobku před zásahem vody.



- Nedovolte dětem obsluhovat výrobek.

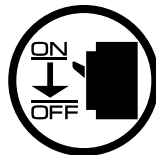

- Během údržby odpojte výrobek od elektrické sítě.



- Neuschovávejte v blízkosti výrobku vybušné a snadno se vznětlivé látky.



- Při výskytu cizích zvuků, zápachu, kouře odpojte výrobek od sítě napájení a obraťte se na servisní centrum.

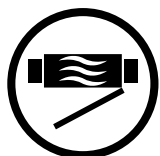

- Neotvírejte výrobek během provozu.



- Nesměřujte vzduchový proud od výrobku na zdroje otevřeného ohně.



- Nepřekrývejte vzduchový kanál během provozu výrobku.



- Při dlouhodobé obsluze výrobku čas od času ověřujte spolehlivost montáže.



- Nesedějte si na výrobek ani nepokládejte na něj jiné předměty.

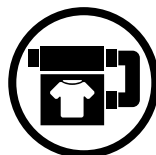

- Používejte výrobek jenom k určenému účelu použití.



NA KONCI SVÉ ŽIVOTNOSTI JE VÝROBEK PŘEDMĚTEM SAMOSTATNÉHO SBĚRU.  
NELIKVIDUJTE VÝROBEK SPOLU S NETŘÍDĚNÝM KOMUNÁLNÍM ODPADEM.

## ÚČEL

Ventilátor je navržen tak, aby zajistil nepřetržitou mechanickou výměnu vzduchu v domech, kancelářích, hotelech, kavárnách, konferenčních sálech a dalších užitkových a veřejných prostorech. Ventilátor je vybaven keramickým regenerátorem, který umožňuje dodávku čerstvého filtrovaného vzduchu ohříváného regenerací tepelné energie odsávaného vzduchu.

Jednotka je určena pro montáž přes stěnu.

Jednotka je dimenzována pro nepřetržitý provoz.



**PŘED INSTALACÍ VÝROBKU SI POZORNĚ PŘEČTĚTE TENTO UŽIVATELSKÝ MANUÁL.  
DODRŽENÍ POŽADAVKŮ UŽIVATELSKÉHO MANUÁLU PŘÍSPÍVÁ K ZABEZPEČENÍ  
SPOLEHLIVÉHO PROVOZU VÝROBKU BĚHEM CELÉ DOBY JEHO ŽIVOTNOSTI.  
USCHOVÁVEJTE UŽIVATELSKÝ MANUÁL PO CELOU DOBU ŽIVOTNOSTI VÝROBKU,  
PROTOŽE V NĚM JSOU OBSAŽENY POŽADAVKY NA ÚDRŽBU VÝROBKU.**

Přepřavovaný vzduch nesmí obsahovat žádné hořlavé nebo výbušné směsi, odpařování chemických látek, lepkavých látek, vláknitých materiálů, hrubého prachu, částic saze a olejů nebo prostředí příznivé pro tvorbu nebezpečných látek (toxických látek, prachu, patogenních klíčů).

## DODACÍ SADA

Jméno	Množství
Vnitřní jednotka	1 ks.
Vzduchové potrubí	1 ks.
Podložka pohlcující zvuk	1 ks.
Sestavená kazeta	1 ks.
Vnější ventilační kryt	1 ks.
Montážní šablona	2 ks.
Upevňovací sada	2 sady
Polystyrenové klíny	1 sada
Návod k obsluze	1 ks.
Návod k instalaci ventilačního krytu	1 ks.
Krabice	1 ks.

## TECHNICKÉ ÚDAJE

Jednotka je určena pro vnitřní použití při venkovních teplotách vzduchu od  $-15\text{ }^{\circ}\text{C}$  do  $+40\text{ }^{\circ}\text{C}$  a relativní vnitřní vlhkosti až 50 %.

Jednotka má ochranu třídy II proti úrazu elektrickým proudem a nesmí být uzemněna.

Přístup k nebezpečným dílům a hodnocení ochrany proti vniknutí vody je IP24.

Konstrukce jednotky se neustále zlepšuje, takže některé modely se mohou mírně lišit od těch, které jsou popsány v této příručce.

### TECHNICKÉ ÚDAJE

Rychlost	I	II	III
Napájecí napětí, 50 (60) Hz [V]	1~100-240		
Spotřeba energie [W]	1,8	3,0	4,40
Aktuální spotřeba [A]	0,027	0,037	0,051
Max. průtok vzduchu [m <sup>3</sup> /h] (CFM)	10 (6)	20 (12)	30 (18)
Filtry	G3 (MERV 7);		
Hladina akustického tlaku @ 1 m [dBA(Sones)]	30 (1,1)	37 (2,0)	40 (2,5)
Hladina akustického tlaku @ 3 m [dBA(Sones)]	21 (0,4)	28 (0,9)	31 (1,1)
Útlum hladiny hluku ve venkovním prostředí [dBA (Sones)]	42 (2,5)		
Hodnocení IP	IP24		

### TECHNICKÉ ÚDAJE WI-FI

Standardní	IEEE 802.11 b/g/n
Frekvenční pásmo [GHz]	2,4
Převodový výkon [mW] (dBm)	100 (+20)
Napájecí síť	DHCP
Bezpečnost WLAN	WPA, WPA2

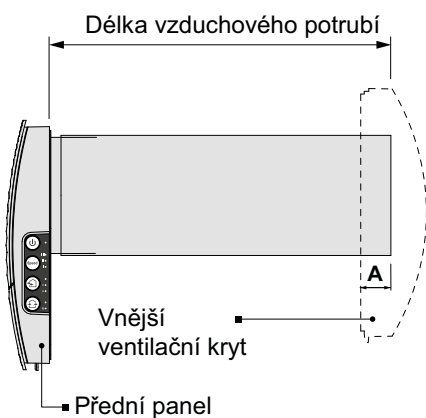

Délka vzduchového potrubí závisí na modelu ventilátoru.

Dodaný model větrací digestoře závisí na modelu ventilátoru.

Vzdálenost A a celkové rozměry vnějšího větracího krytu jsou uvedeny v návodu k montáži ventilačního krytu.

Celkové rozměry předního panelu jsou uvedeny níže.

### CELKOVÉ ROZMĚRY VNITŘNÍ JEDNOTKY [MM]

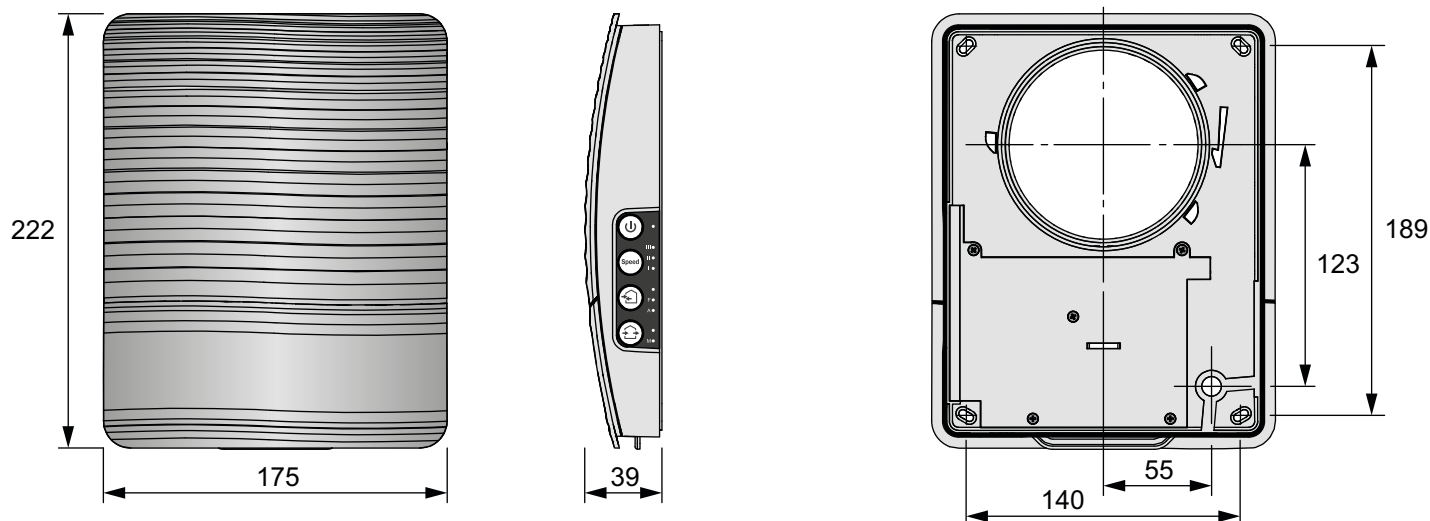

## KONSTRUKCE A PRINCIP FUNGOVÁNÍ

Ventilátor se skládá z vnitřní jednotky s dekorativním předním panelem, kazety, vzduchového potrubí s podložkou pohlcující zvuk a vnějšího ventilačního krytu.

Kazeta je základní funkční součástí ventilátoru. Kazeta se skládá z ventilátoru, regenerátoru a dvou filtrů, které zajišťují hrubou filtraci vzduchu a zabraňují vniknutí prachu a cizích předmětů do regenerátoru a ventilátoru.

Vnitřní jednotka je vybavena automatickou klapkou vzduchu, která se zavírá během vypnutí ventilátoru a zabraňuje zpětnému odvodu vzduchu.

### KONSTRUKCE VENTILÁTORU

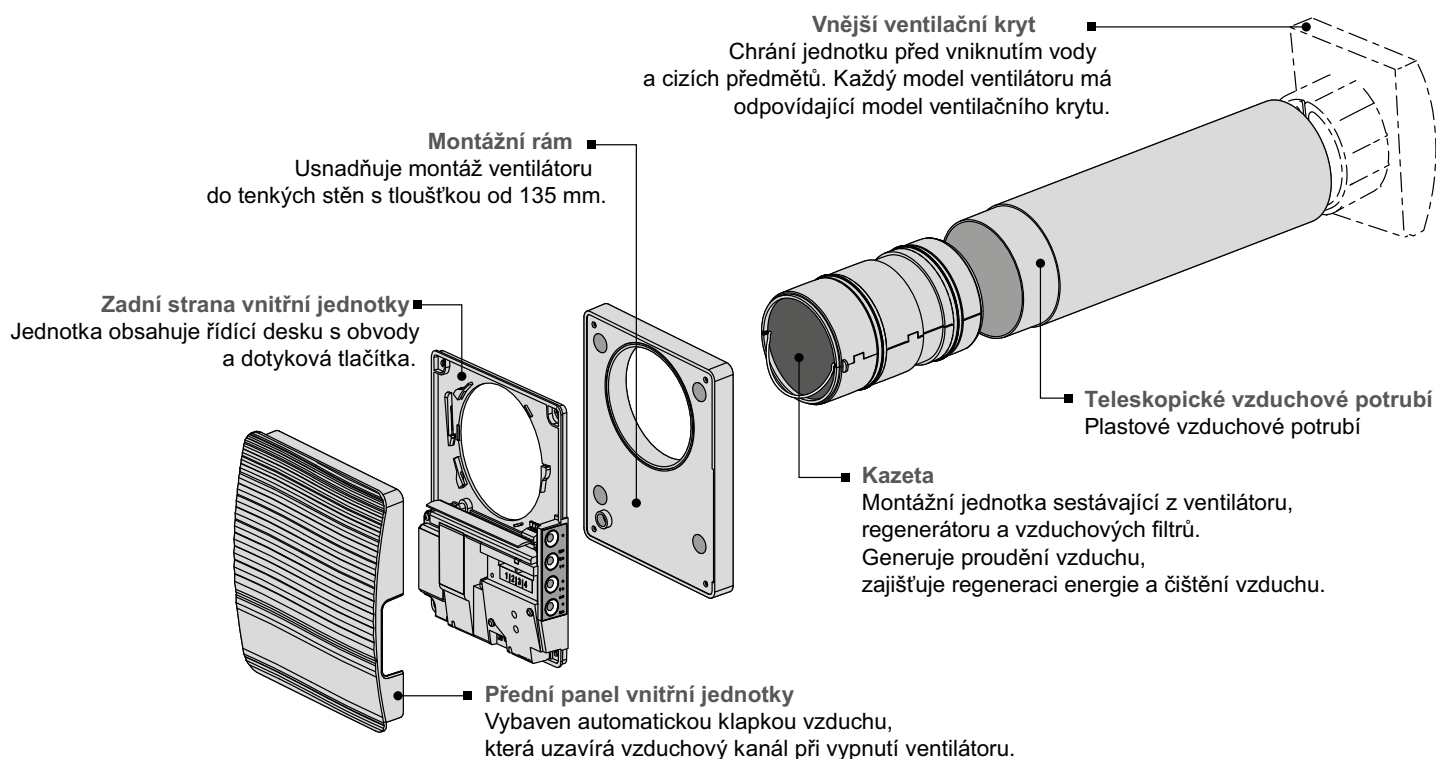

### PROVOZNÍ REŽIMY VENTILÁTORU

Ventilátor má tři provozní režimy:

**Větrání:** ventilátor běží buď v režimu odsávání nebo nasávání při nastavené rychlosti.

**Přívod vzduchu** (k dispozici pouze z mobilního zařízení): všechny připojené ventilátory v síti přejdou do režimu přívodu vzduchu.

**Regenerace:** ventilátor běží v reverzibilním režimu s rekuperací tepla a vlhkosti.

V režimu **regenerace** pracuje ventilátor ve dvou cyklech:

**Cyklus I.** Teplý zatuchlý vzduch proudí přes keramický regenerátor a ohřívá ho a hydratuje regenerátor.

**Cyklus II.** Čerstvý a studený nasávaný vzduch z venku proudí keramickým regenerátorem, absorbuje nahromaděnou vlhkost a zahřívá se na pokojovou teplotu teplem nahromaděným ve výměníku tepla.

Kryt je uzavřen

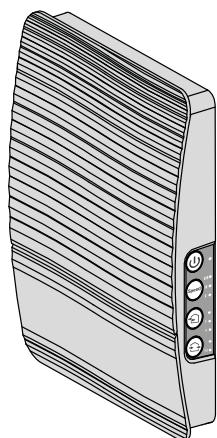

Kryt je otevřený

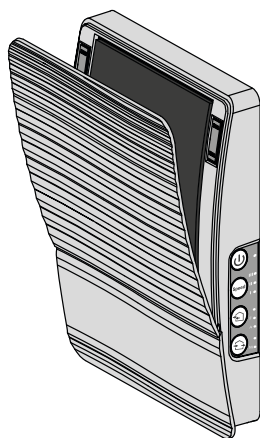

### PRINCIP ČINNOSTI POLOAUTOMATICKÉ VENTILAČNÍ Klapky

Vnitřní jednotka ventilátoru je vybavena čelním panelem s poloautomatickou ventilační klapkou. Během provozu ventilátoru se ventilační klapka otevře a nechá vzduch volně proudit ventilátorem  
Po vypnutí ventilátoru zavřete ručně klapku, abyste zabránili průvanu.

## INSTALACE A NASTAVENÍ



**PŘED MONTÁŽÍ VÝROBKU SE POZORNĚ OBEZNAMTE S UŽIVATELSKOU PŘÍRUČKOU.**



**NEBLOKUJTE VZDUCHOVÉ POTRUBÍ INSTALOVANÉ JEDNOTKY MATERIÁLY, KTERÉ HROMADÍ PRACH, JAKO JSOU ZÁCLONY, LÁTKOVÉ ROLETY APOD., PROTOŽE BRÁNÍ CÍRKULACI VZDUCHU V MÍSTNOSTI.**

1. Připravte kulatý otvor jádra ve vnější stěně. Velikost otvoru je znázorněna na obrázku níže.

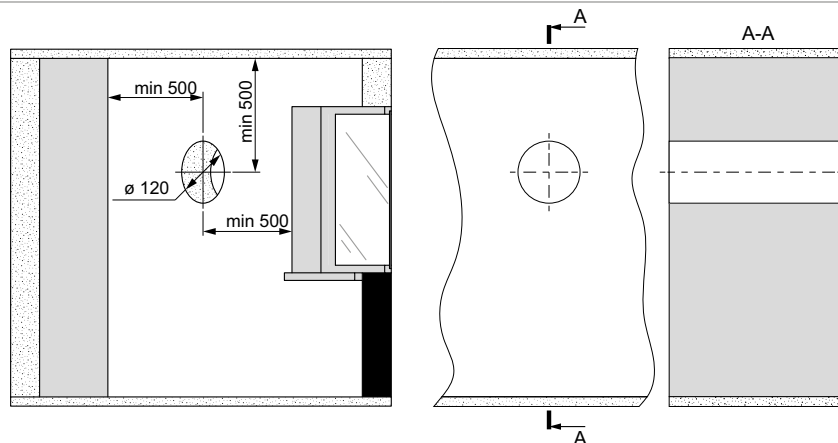

2. Vložte vzduchovod do otvoru ve zdi. Pro snadnou instalaci použijte polystyrénové klíny obsažené v dodané sadě. Konec vzduchového potrubí musí vyčnívat pro vzdálenost A, která umožňuje instalaci vnějšího větracího krytu. Vzdálenost A je uvedena v návodu k montáži větrací digestoře.

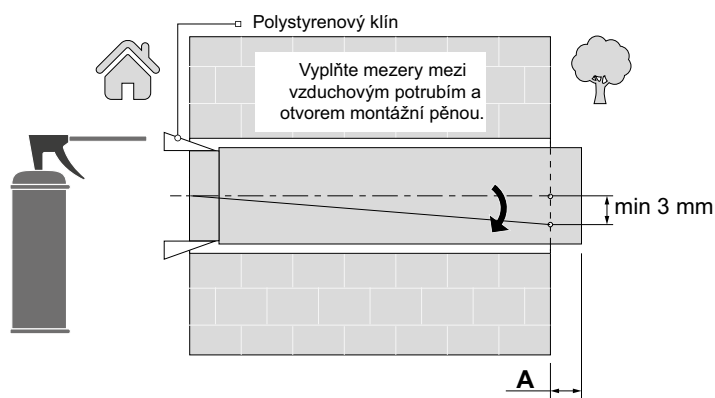

Vzduchové potrubí se instaluje s minimálním sklonem 3 mm směrem dolů na vnější stranu stěny.

Pro řezání vzduchovodu proveďte předběžný výpočet požadované délky vzduchovodu, nebo se ujistěte, že máte přístup k vnější straně po upevnění vzduchovodu.



3. Vezměte požadovanou montážní šablonu a připevněte ji na vnitřní stěnu pomocí lepicí pásky. Velký otvor v šabloně musí být v ose se vzduchovodem. Pro vyrovnání šablony vzhledem k linii horizontu se doporučuje použít stavební vodováhu. Poté označte upevňovací otvory pro instalaci dodaných hmoždinek a vyvrtejte otvory do požadované hloubky.

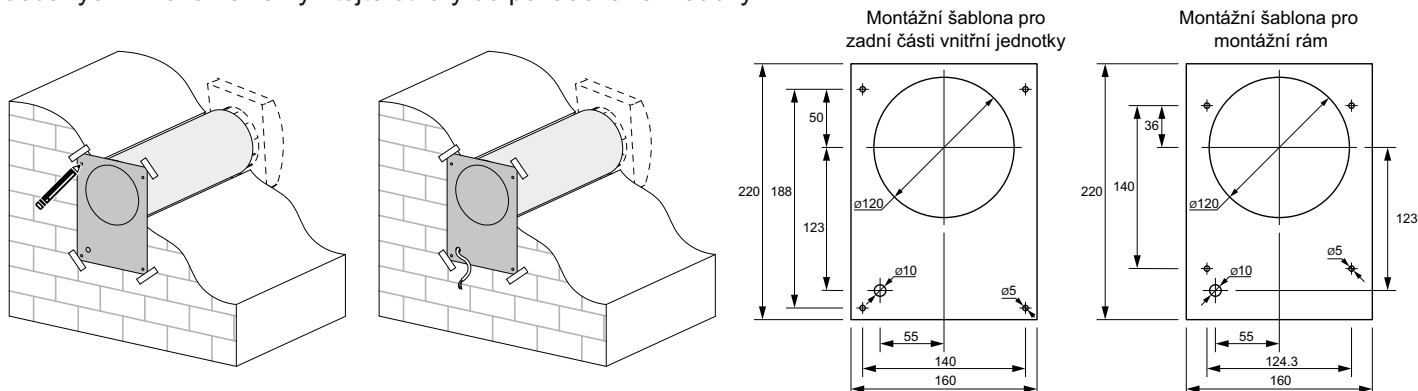

4. Zatáhněte za oka na spodní straně, abyste odpojil přední panel vnitřní jednotky od zadní části. Při použití montážního rámu připevněte montážní rám na stěnu. Zadní část vnitřní jednotky upevněte na stěnu nebo na montážní rám pomocí šroubů dodávaných s montážní sadou ventilátoru.

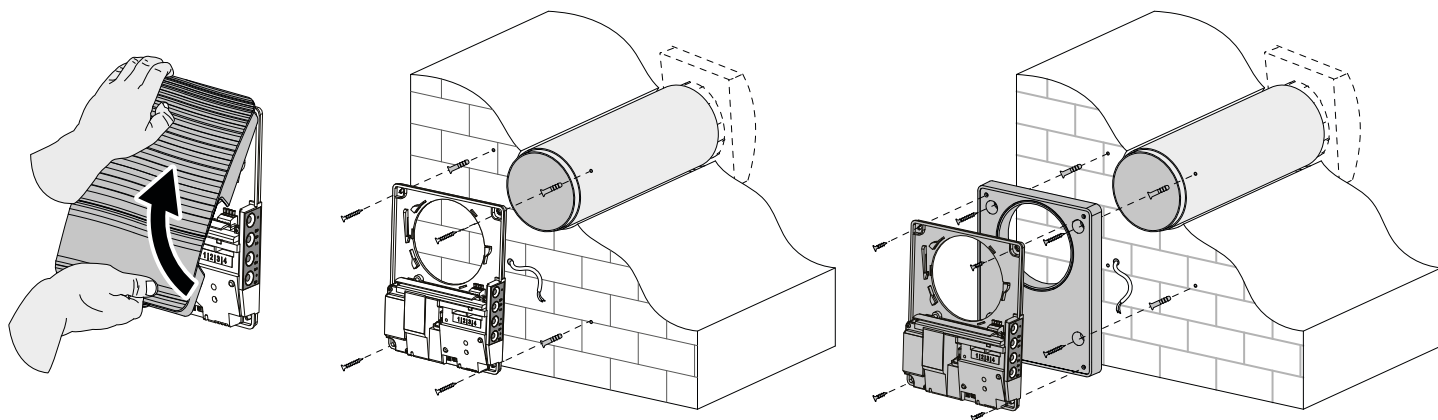

5. Sejměte dva šrouby, které drží kryt svorky, aby se umožnil přístup k připojovacím svorkám.

Napájecí kabel ved'te podle obrázku níže a ventilátor připojte k elektrické síti podle schématu vnějšího zapojení, viz strana 11.

Napájecí kabel a ovládací kabely upevněte kabelovou svorkou. Po dokončení elektrického připojení znovu nainstalujte průhledný kryt svorky.

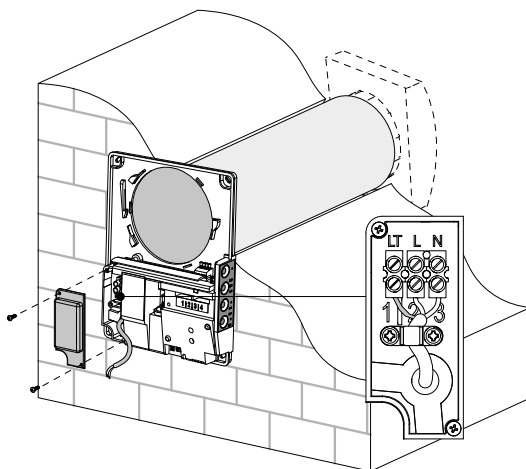

7. Vložte kazetu do vzduchového potrubí a vložte zástrčku do regulátoru. Znova nainstalujte přední panel zadní části vnitřní jednotky.

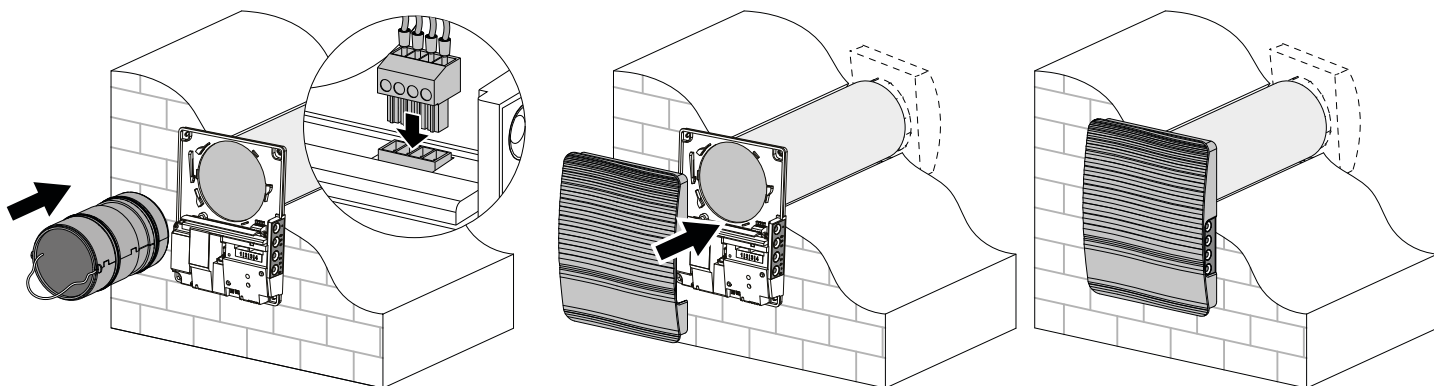

## PŘIPOJENÍ K ELEKTRICKÉ SÍTI



**PŘED USKUTEČNĚNÍM KTERÝCHKOLIV ČINNOSTÍ JE NUTNÉ ODPOJIT NAPÁJENÍ Z ELEKTRICKÉ SÍTĚ. ZAPOJENÍ ZAŘÍZENÍ DO SÍTĚ MUSÍ PROVÁDĚT ELEKTRIKÁŘ. NOMINÁLNÍ HODNOTY ELEKTRICKÝCH PARAMETRŮ VÝROBKU JSOU UVEDENY NA NÁLEPCE VÝROBCE**



**LIBOVOLNÉ ZMĚNY V ELEKTRICKÉM ZAPOJENÍ JSOU ZAKÁZÁNY A VEDOU KE ZTRÁTĚ ZÁRUČNÍHO PRÁVA.**

Ventilátor je dimenzován pro připojení k jednofázové síti střídavého napětí 100-240 V/ 50 (60) Hz. Instalace napájecích kabelů je popsána v části Instalace a nastavení.

Připojte jednotku k napájení pomocí odolných, izolovaných a tepelně odolných vodičů (kabelů a vodičů). Celkový minimální průřez napájecího kabelu musí být 0,5 až 0,75 mm<sup>2</sup>. Vlastní výběr průřezu drátu musí být založen na maximálním zatěžovacím proudu, maximální teplotě vodiče v závislosti na typu drátu, izolaci, délce a způsobu instalace.

Používejte měděné dráty pro všechny elektrické připojení!

Připojte jednotku k elektrické síti přes svorkovnici v souladu s schématem zapojení a označením svorky. Připojte ventilátor k napájení prostřednictvím automatického jističe s elektromagnetickým zachytáváním integrovaným do domácího elektroinstalačního systému. Jmenovitý proud automatického jističe nebo pojistek musí být vyšší než maximální příkon ventilátoru, viz kapitola Technického údaje.

Doporučuje se zvolit jmenovitý proud jističe/pojistek ze standardní řady podle maximálního proudu připojené jednotky.

## SCHÉMA ZAPOJENÍ

1~100-240 V  
50 (60) Hz

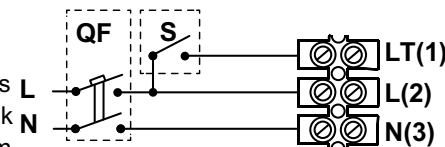

Označení svorky na schématu zapojení:

LT: obvod pro aktivaci režimu Boost

L: fáze

N: pracovní nula

QF: jistič

S: externí snímač relé (přepínač pro aktivaci režimu Boost).

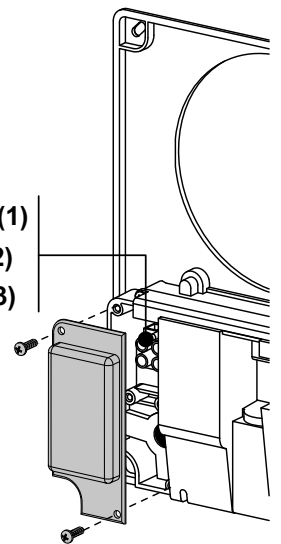

## NASTAVENÍ VENTILÁTORU

Před uvedením ventilátoru do provozu jej nastavte pomocí přepínače DIP. Je umístěn na desce obvodu regulátoru.

Pro přístup k přepínači DIP sejměte přední panel vnitřní jednotky.

Pro resetování ventilátoru do továrního nastavení držte tlačítko reset pod předním panelem stisknuté po dobu 5 sekund až do dlouhého pípnutí. Obnovení továrního nastavení je také možné prostřednictvím mobilní aplikace.

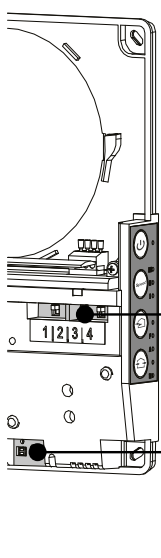

Přepínač DIP



Tlačítko Obnovit tovární nastavení











Snímač otevírání krytu



Zásuvka USB

## UMÍSTĚNÍ PŘEPÍNAČE DIP

Nastavení provozního režimu ventilátoru	
 1	VYPNUTO: Primární.
 1	ZAPNUTO: Sekundární jednotka.
Nastavení pohotovostního režimu	
 2	VYPNUTO: Vypnutí ventilátoru v pohotovostním režimu.
 2	ZAPNUTO: Ventilátor běží první rychlostí v pohotovostním režimu.
Nastavení ventilačního režimu	
 3	VYPNUTO: ventilátor běží v režimu odsávání.
 3	ZAPNUTO: ventilátor běží v režimu nasávání.
Programovací režim	
 4	VYPNUTO: standardní provozní režim.
 4	ZAPNUTO: programovací režim.
<b>Upozornění! Programovací režim mohou přepínat pouze servisní inženýři!</b>	



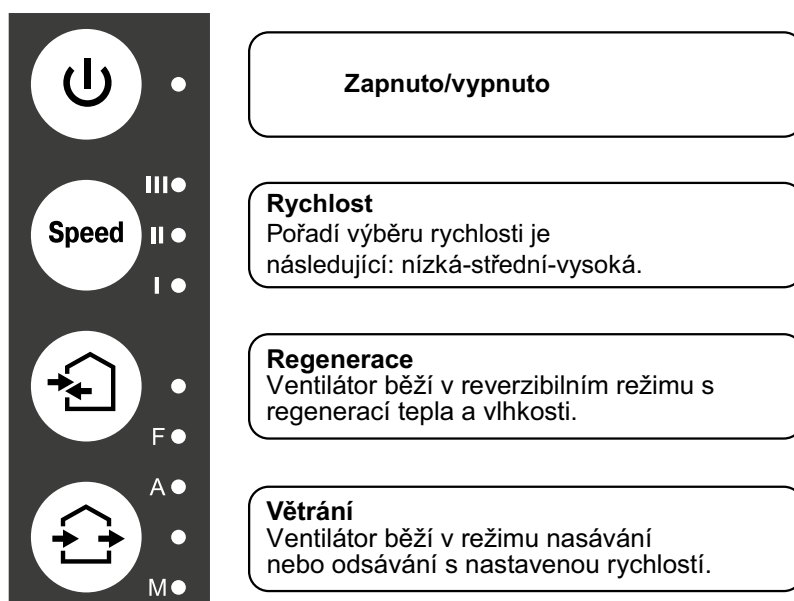

## OVLÁDÁNÍ VENTILÁTORU

Ventilátor je provozován s následujícími ovládacími prvky:

- tlačítka umístěná na boku vnitřní jednotky (viz obrázek níže)
- mobilní aplikace Vents TwinFresh V.2 nainstalovaná na chytrém telefonu nebo tabletu
- Systém Smart home. Ventilátory musí být připojeny k systému Smart home v souladu s uživatelskou příručkou pro tuto aplikaci.



## OVLÁDÁNÍ VENTILÁTORU POMOCÍ TLAČÍTEK NA VNITŘNÍ JEDNOTCE

	Zapnuto/vypnuto
	<p>Pořadí výběru rychlosti je následující: nízká-střední-vysoká. Rychlost všech propojených ventilátorů v síti je nastavena pomocí primární jednotky.</p> <p><b>I:</b> trvale svítící kontrolka signalizuje chod ventilátoru při nízké rychlosti. Blikání indikátoru signalizuje aktivaci režimu <b>Timer Night</b>.</p> <p><b>I a II:</b> trvale rozsvícená I a II indikuje chod ventilátoru střední rychlosti.</p> <p><b>I, II a III:</b> trvalé svícení indikátorů I, II a III udává chod ventilátoru vysokou rychlostí. Synchronní blikání indikátorů I, II a III indikuje aktivaci časovače v režimu <b>Party</b> nebo časovač zpoždění vypnutí v režimu <b>Boost</b> v případě spuštění integrovaného čidla vlhkosti nebo připojeného externího reléového senzoru. Střídavé blikání indikátorů I, II a III indikuje chod ventilátoru při nastavené rychlosti s mobilní aplikací pomocí voliče posuvníku pro ruční nastavení rychlosti nebo aktivaci plánovače.</p>
	<p><b>Regenerační režim</b></p> <p>Změní se směr otáčení ventilátoru. Regenerace tepla se provádí v režimu regenerace. Pro umožnění provozu ventilátorů v opačném směru změňte polohu DIP spínače č. 3.</p>
<b>F</b>	<p><b>Indikátor ucpání filtru.</b> Indikátor začne blikat 90 dní po instalaci kazety. V tomto případě filtry vyčistěte nebo vyměňte (viz část "Technická údržba").</p> <p>Po výměně filtrů resetujte časovač filtru pomocí mobilní aplikace nebo stiskněte a podržte tlačítko  na primární jednotce po dobu 5 sekund, dokud nezazní zvukový signál.</p>
<b>A</b>	<p><b>Indikátor alarmu.</b> V případě poruchy začne indikátor Alarm na vnitřní jednotce svítit nebo blikat.</p> <p><u>Důvody svícení indikátoru:</u></p> <ul style="list-style-type: none"> <li>• Vypnutí ventilátoru alarmem způsobené jiným vadným ventilátorem v síti.</li> </ul> <p><u>Důvody blikání alarmu:</u></p> <ul style="list-style-type: none"> <li>• Nabití baterie je pod povoleným limitem</li> <li>• Žádné spojení mezi primární jednotkou a routerem</li> <li>• Vypnutí ventilátoru alarmem. Tento ventilátor způsobuje vypnutí všech propojených ventilátorů v síti.</li> </ul> <p>V případě ztráty komunikace primární jednotky s routerem delším než 20 sekund přejde primární jednotka do pohotovostního režimu a sekundární jednotky signalizují ztrátu komunikace s primární jednotkou. Po obnovení připojení se sekundární jednotky automaticky synchronizují s primární jednotkou.</p>
	<p><b>Režim větrání</b></p> <p>Ventilátor pracuje v režimu nasávání a odsávání s nastavenou rychlostí. Směr otáčení ventilátoru závisí na poloze přepínače DIP 3.</p>
1) Zhasnuté indikátory „Regenerace“ a „Větrání“ signalizují nucený provoz větrací jednotky v režimu přívodu vzduchu. Tento režim lze aktivovat pouze prostřednictvím mobilní aplikace.	
<b>M</b>	<p>Trvalé svícení indikátoru identifikuje primární jednotku v síti.</p> <p>Blikající indikátor signalizuje sekundární jednotku v síti a žádné připojení s primární jednotkou.</p> <p>Žádné svícení indikátoru znamená, že je sekundární jednotka spojena s primární jednotkou.</p>
Synchronní blikání všech indikátorů na krytu ventilátoru indikuje aktivovaný režim nastavení.	

## OVLÁDÁNÍ VENTILÁTORU S MOBILNÍ APLIKACÍ

Chcete-li povolit ovládání ventilátoru s mobilním zařízením, nainstalujte aplikaci Vents TwinFresh V.2.

[Vents TwinFresh V.2 - App Store](#)

[Vents TwinFresh V.2 Play Market](#)

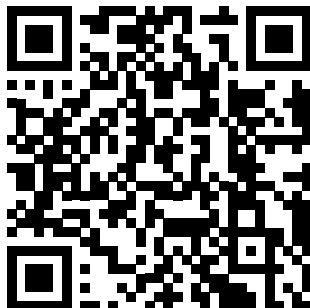

Vaše mobilní zařízení musí mít operační systém odpovídající následujícím parametrům:

- iOS: 8 nebo novější. Kompatibilní s iPhone, iPad, iPod.
- Android: 4 nebo novější.

## PŘIPOJENÍ MOBILNÍ APLIKACE K VENTILÁTORU

Stáhněte si aplikaci Vents TwinFresh V.2 a nainstalujte ji do mobilního zařízení.

Pokud se během spuštění aplikace nepřipojí k ventilátoru, zobrazí se na mobilním zařízení následující zpráva

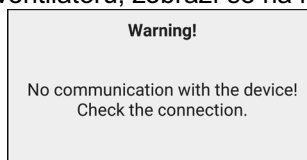

Ve výchozím nastavení funguje ventilátor jako přístupový bod Wi-Fi. Připojte mobilní zařízení k přístupovému bodu Wi-Fi s názvem (FAN: + 16 ID Number characters) uvedenými na krytu ventilátoru pod předním panelem.

Heslo k přístupovému bodu Wi-Fi: 1111111.

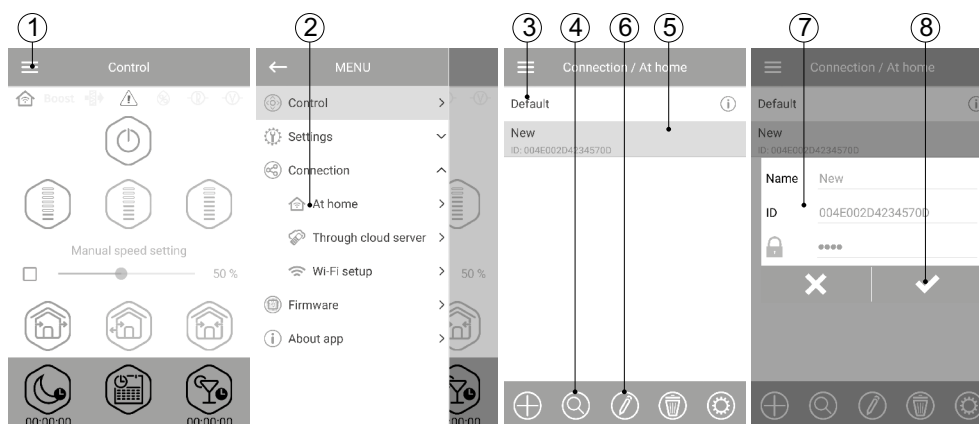







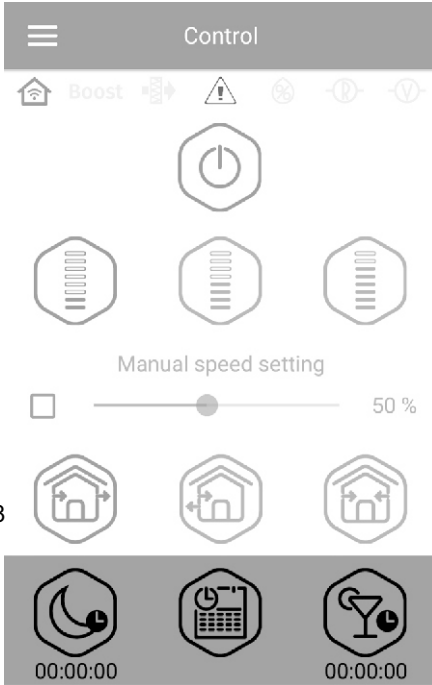

Otevřete aplikaci Vents TwinFresh V.2 a vytvořte nové připojení následujícím způsobem:

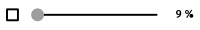



1. Vstupte do nabídky aplikace.
2. Zvolte připojení – doma.
3. Pokud je mobilní zařízení připojeno k přístupovému bodu Wi-Fi bez Routeru, vyberte výchozí připojení.
4. V případě připojení přes router začněte hledat ventilátory v síti.
5. Najděte nové připojení v seznamu a označte jeho ID.
6. Upravte podrobnosti připojení.
7. V případě potřeby znovu pojmenujte připojení a zadejte heslo ventilátoru. Ve výchozím nastavení je heslo ventilátoru 1111 (automaticky se zvýrazní v řádce vstupu). Heslo 1111 je výchozí heslo pro ventilátor.  
Upozornění! V této fázi nelze změnit heslo pro ventilátor.
8. Potvrďte zadané údaje.

Po navázání připojení přejděte do nabídky aplikace a zvolte **Řízení**.

## POPIS OVLÁDACÍCH TLAČÍTEK MOBILNÍ APLIKACE

	Zapnuto/Pohotovostní režim. Pohotovostní režim je určen polohou přepínače DIP č. 2 (viz strana 12).	
	Výběr předestavených otáček: nízká, střední a vysoká rychlost.	
	Ruční nastavení rychlosti. Zkontrolujte posuvník, abyste jej aktivovali.	
	<b>Větrání.</b> Ventilátor pracuje buď v režimu odsávání, nebo v režimu nasávání při nastavené rychlosti. Směr vzduchu je určen polohou přepínače DIP č. 3 (viz strana 12).	
	<b>Regenerace.</b> Směr otáčení ventilátoru se mění na opačný každých 70 sekund. Tento provozní režim umožňuje rekuperaci tepla.	
	<b>Přívod vzduchu.</b> Ventilátor pracuje výhradně v režimu nasávání.	
	<b>Noční režim.</b> Aktivace časovače nízké rychlosti (výchozí nastavení je 8 hodin, nastavitelné v menu <b>Nastavení - Časovače</b> ).	
	<b>Plánovač</b> Aktivace plánovaného provozu v týdnu.	
	<b>Režim party.</b> Aktivace vysokorychlostního časovače (standardně 4 hodiny, nastavitelná v menu <b>Nastavení-Časovače</b> ).	

## POPIS INDIKÁTORŮ MOBILNÍCH APLIKACÍ

	Aktuální typ připojení k ventilátoru. Domácí připojení nebo připojení přes cloud server přes internet.
<b>boost</b>	Indikátor aktivace maximální rychlosti. Pokračuje po zvýšení vlhkosti nebo jiného připojeného externího reléového senzoru. Pokud je tento režim aktivní, všechny ostatní režimy jsou zakázány. Po poklesu vlhkosti vzduchu nebo vymizení signálu z externího snímače relé po odpočítávání časovače zpoždění vypnutí (výchozí nastavení 30 minut) se ventilátor vrátí do předchozího režimu. Stisknutím tlačítka Napájení deaktivujete tento provozní režim.
	Indikátor výměny filtru. Chcete-li obnovit časovač filtru, přejděte do pole <b>Menu- Nastavení-Filtr</b> .
	Indikátor alarmu. Indikátor svítí v případě poplachu a má dvě barvy. Indikátor svítí červeně v případě vypnutí ventilátoru alarmem. Indikátor svítí oranžově, pokud není baterie k dispozici nebo je baterie vybitá.
	Indikátor vlhkosti. Svítí, pokud je vnitřní vlhkost nad nastavenou hodnotou.
	Indikátor externího snímače relé. Svítí, pokud je senzor vysazen.

Při současné aktivaci několika provozních režimů, které se vzájemně vylučují, se výběr provozního režimu provádí podle následující priority:

1. Časovač nočního režimu nebo časovač režimu Party.
2. Pohotovostní režim.
3. Boost.
4. Plán
5. Běžný režim.

## ZMĚNA HESLA VENTILÁTORU

Chcete-li změnit heslo ventilátoru v mobilní aplikaci, přejděte do **Menu – Připojení – Doma**.

1. Vyberte typ připojení a stiskněte tlačítko Nastavení.
2. Zadejte a potvrďte heslo.
3. Stiskněte tlačítko Změnit heslo.

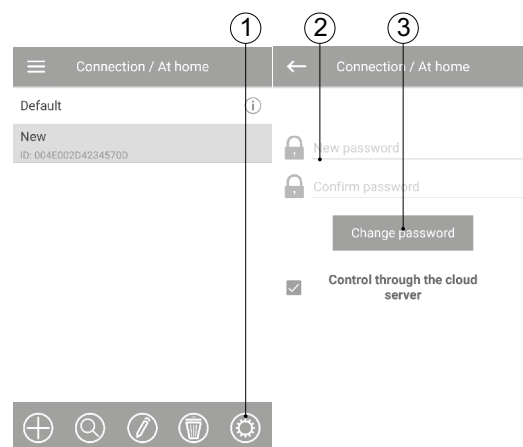

## NASTAVENÍ ČASOVAČE

Chcete-li nastavit časovač "Noční režim", "Režim párty" a časovač zpoždění vypnutí pro režim "Boost", přejděte do Menu -Nastavení -Časovače v mobilní aplikaci.

Časovač "**Noční režim**"definuje zpoždění spínače o nízké rychlosti po aktivaci nočního režimu (ve výchozím nastavení 8 hodin).

Časovač "**Party**"definuje zpoždění přepínače na vysokou rychlost po aktivaci režimu (ve výchozím nastavení 4 hodiny).

Časovač **zpoždění vypnutí pro režim "Boost"**definuje zpoždění přepínače na vysokou rychlost po spuštění jakéhokoli senzoru a resetování senzoru na standardní stav.

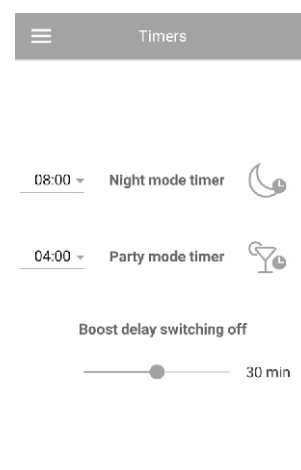

## NASTAVENÍ SENZORU

Chcete-li nastavit provoz senzoru prostřednictvím mobilní aplikace, přejděte do **Menu – Nastavení – Senzory**

**Čidlo vlhkosti:** ovládání čidla vlhkosti. Když vnitřní vlhkost překročí nastavenou hodnotu, ventilátor přejde na vysokou rychlost. Když vnitřní vlhkost klesne pod nastavenou hodnotu, aktivuje se časovač zpoždění vypnutí pro režim "**Boost**". Po odpočítávání časovače zpoždění se ventilátor vrátí k předchozímu nastavení rychlosti.

**Reléový senzor:** spuštění externího snímače relé. Při zavření kontaktu NO externího snímače relé se ventilátor dostane na vysokou rychlost. Při otevření kontaktu NO se aktivuje časovač zpoždění vypnutí pro režim "**Boost**". Po ukončení provozu ventilátoru v režimu Boost se ventilátor vrátí k předchozímu nastavení rychlosti.

Tento model ventilátoru nelze připojit ke snímači 0-10 V, takže nastavení tohoto senzoru je vypnuto.

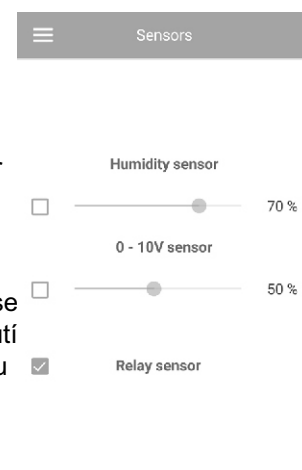



## NASTAVENÍ DATA A ČASU

Chcete-li nastavit datum a čas ventilátoru, přejděte na **Nastavení - Datum a čas**.

**Aktuální čas:** nastavte aktuální čas.

**Aktuální datum:** nastavte aktuální datum.

☰ Date and time

Current time  
00:11:53 ▾

Current date  
08.05.2017 ▾

Sync with a mobile device

## TÝDENNÍ NASTAVENÍ PLÁNU

Chcete-li nastavit týdenní plán v mobilní aplikaci, přejděte do **Menu – Nastavení – Plánovač**.

Týdenní rozvrh lze nastavit pomocí 4 časových intervalů, které jsou k dispozici pro každý den v týdnu.

Můžete vybrat jednu ze tří rychlostí ventilátoru nebo pohotovostní režim pro každý časový interval.

Chcete-li získat aktuální nastavení pro vybraný den v týdnu, stiskněte tlačítko **Přijmout**.

Chcete-li použít vybraná nastavení pro vybraný den v týdnu, stiskněte tlačítko **Použít**.

Pro správnou funkci plánovače týdnů zkontrolujte nastavení data a času.

☰ Schedule

Monday

Speed:	Period:
1 ▾	00:00 - 06:00 ▾
1 ▾	06:00 - 09:00 ▾
1 ▾	09:00 - 19:00 ▾
1 ▾	19:00 - 23:59

Receive Apply

## RESETOVÁNÍ ČASOVAČE FILTRU

Filtry ventilátoru musí být servisovány po každých 90 hodinách nepřetržitého provozu. Potřeba výměny filtrů je sdělena indikátorem  v horní části nabídky **Řízení**. Vyměňte filtr a resetujte časovač filtru.

Chcete-li obnovit časovač filtru prostřednictvím mobilní aplikace, přejděte do **Menu – Nastavení – Filtr**. Poté stiskněte tlačítko **Reset filtru**.

90 dní se počítá pouze na primárním ventilátoru. Indikace výměny filtru je replikována na všech sekundárních jednotkách. V tomto případě vyměňte filtry na všech ventilátorech v síti. Po resetování časovače filtru se indikátor výměny filtru vypne na všech připojených ventilátorech.

Časovač filtru lze také resetovat pomocí tlačítka na vnitřní jednotce (viz strana 13).

☰ Filter

Time left to filter maintenance

Days:	Hours:	Minutes:
52	6	45

Reset the filter timer

Total operation time

Days:	Hours:	Minutes:
37	17	24

## OBNOVIT TOVÁRNÍ NASTAVENÍ

Chcete-li obnovit tovární nastavení prostřednictvím mobilní aplikace, přejděte do **Menu – Nastavení – Tovární nastavení**. Poté stiskněte tlačítko **Obnovit tovární nastavení**.

### Upozornění!

Obnovení továrního nastavení může vést ke ztrátě připojení Wi-Fi k zařízení.

☰ Factory settings

Reset to factory settings

## BEZDRÁTOVÉ PŘIPOJENÍ NĚKOLIKA VENTILÁTORŮ

Ventilátor má dva provozní režimy.

**Primární jednotka** Ventilátor funguje jako primární jednotka. Jednotky sekundární a mobilní zařízení jsou připojeny k primární jednotce prostřednictvím připojení Wi-Fi. Primární jednotka je ovládána mobilní aplikací nebo tlačítky na krytu ventilátoru. Řídicí signál je automaticky přenášen do všech sekundárních jednotek v síti. V tomto režimu ventilátor reaguje na signál ze senzorů a přejde do příslušného provozního režimu.

**Sekundární jednotka.** Jednotka funguje jako sekundární jednotka v síti. Ventilátor reaguje pouze na řídicí signály z primární jednotky. Všechny ostatní signály z jiných ovládacích prvků jsou ignorovány. V tomto režimu ventilátor nereaguje na signály ze senzorů. V případě ztráty komunikace s primární jednotkou delším než 20 sekund přejde ventilátor do pohotovostního režimu.

### NASTAVENÍ PARAMETRŮ WI-FI

Nastavení parametrů Wi-Fi je možné pouze u primárních jednotek. Nastavení parametrů Wi-Fi ventilátoru prostřednictvím mobilní aplikace naleznete v nabídce – připojení – wi-fi nastavení.

Stisknutím tlačítka Přijmout zobrazte aktuální nastavení Wi-Fi.

Vyberte jeden z provozních režimů Wi-Fi:

Přístupový bod: režim přístupového bodu bez domácího směrovače.

Vyberte požadovanou úroveň zabezpečení pro režim Přístupový bod:

- **Otevřít:** otevřete Wi-Fi síť, není chráněna heslem.
- **WPA PSK:** chráněno heslem. Šifrovací technologie založená na protokolu WPA nezajišťuje úplné zabezpečení.
- **WPA2 PSK:** chráněn heslem. Šifrovací technologie je určena pro moderní sítě.
- **WPA/WPA2 PSK:** chráněn heslem (doporučeno). Tato kombinovaná technologie aktivuje WPA a WPA2 a zajišťuje kompatibilitu s jakýmkoli elektronickými zařízeními.

Zadejte heslo přístupového bodu a stiskněte tlačítko Použít.

Wi-Fi setup

Wi-Fi modes

Access point  
 Client

Security modes

WPA/WPA2 PSK

Wi-Fi password

8 - 64 characters

Wi-Fi channel

11

Receive Apply

Klient: klientský režim. Ventilátor pracuje v síti domácích směrovačů.

Zadejte podrobnosti o domovském směrovači a typ adresy IP pro klientský režim.

- Zadejte název přístupového bodu domácího směrovače Wi-Fi.
- Zadejte heslo pro přístupový bod domácího směrovače Wi-Fi.

Vyberte typ adresy IP:

**DHCP:** IP adresa je nastavena automaticky po připojení k domovskému směrovači (doporučeno).

**Statické:** umožňuje ruční zadávání požadované IP adresy, masky podsítě a výchozí brány.

Tato nastavení jsou doporučena pouze pro zkušené uživatele.

Vyberte tento typ IP adresy na vlastní nebezpečí.

Poté stiskněte tlačítko Použít.

Wi-Fi setup

Wi-Fi modes

Access point  
 Client

Wi-Fi name

1 - 32 characters

Wi-Fi password

0 - 64 characters

Type of IP address

DHCP

Receive Apply

## DIAGRAMY BEZDRÁTOVÉHO PŘIPOJENÍ VENTILÁTORU

### Schéma zapojení 1

Připojení až 8 sekundárních jednotek nebo mobilních zařízení k jednotce Hlavní s vlastním bezdrátovým přístupovým bodem.

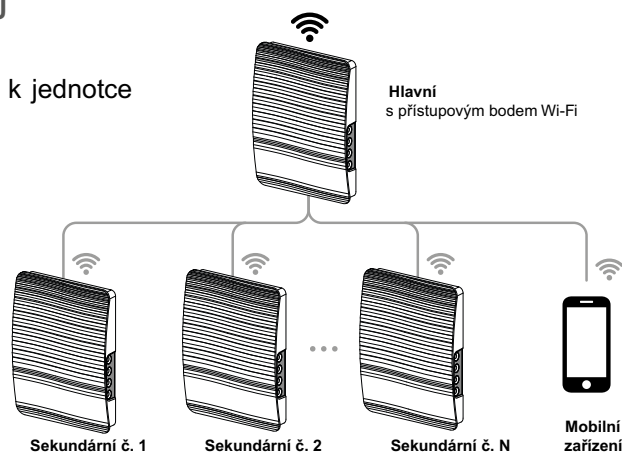

### Schéma zapojení 2

Primární jednotky, sekundární jednotky a mobilní zařízení jsou připojeny k přístupovému bodu Wi-Fi routeru.

V tomto případě může primární jednotka pracovat s počtem (N) sekundárních jednotek, které jsou omezeny technickými vlastnostmi routeru.

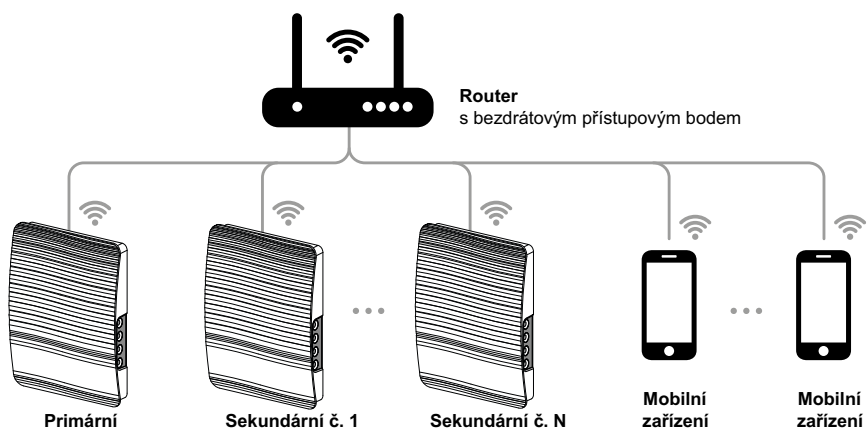

Pokud kapacita směrovače Wi-Fi nestačí k připojení požadovaného počtu ventilátorů, můžete pro připojení ostatních jednotek použít další bezdrátový přístupový bod. Volitelně je také možné připojení několika hlavních jednotek k síti pro zajištění řízení zóny.

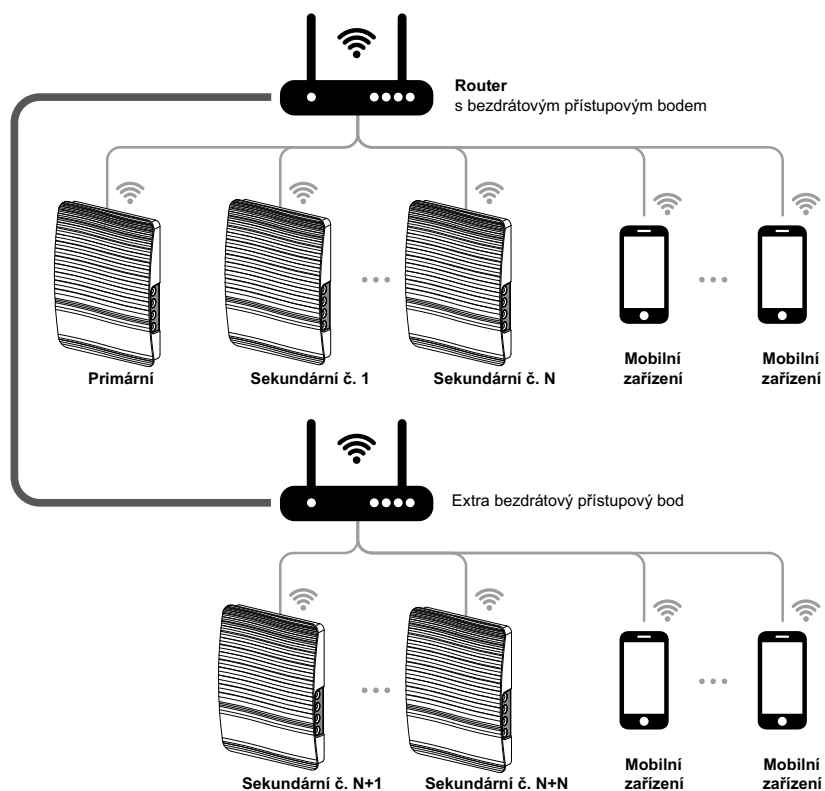

## SPOJENÍ PRIMÁRNÍHO A SEKUNDÁRNÍCH VENTILÁTORŮ



PŘI DOKONČOVÁNÍ PŘIPOJENÍ SE UJISTĚTE, ŽE SEKUNDÁRNÍ JEDNOTKY JSOU V  
DOSAHU VESTAVĚNÉHO WI-FI V PRIMÁRNÍ JEDNOTCE

Pro připojení hlavní jednotky a sekundárních jednotek nastavte přepínač DIP na každém ventilátoru a nastavte jej jako předlohu nebo sekundární jednotku (viz strana 12). Poté nastavte parametry Wi-Fi primární jednotky (viz strana 18).



PO ZMĚNĚ PARAMETRŮ WI-FI PRIMÁRNÍHO VENTILÁTORU OPAKUJTE KROKY PŘIPOJENÍ!

**Větrání** Stiskněte a podržte tlačítko **Větrání** (☰) na krytu primární jednotky. Počkejte na pípnutí a blikání všech LED světel na krytu jednotky. Opakujte kroky se všemi sekundárními jednotkami a počkejte na pípnutí, než všechny LED kontrolky přestanou blikat na každé sekundární jednotce.

Nastavte primární jednotku do normálního provozního režimu. Stiskněte a podržte tlačítko (☰) Počkejte na pípnutí a zhasnutí všech LED světel.

**Poznámka:** Pokud domácí směrovač pracuje ve spojení s několika přístupovými body Wi-Fi a ventilátory vyžadují připojení k různým přístupovým bodům:

- Připojte primární jednotku k prvnímu přístupovému bodu Wi-Fi.
- Dokončete spojení s první skupinou sekundárních jednotek.
- Připojte primární jednotku k druhému přístupovému bodu Wi-Fi.
- Dokončete spojení s druhou skupinou sekundárních jednotek.

## REŽIM SPECIÁLNÍHO NASTAVENÍ

V případě ztráty hesla Wi-Fi nebo hesla primární jednotky nebo v jiných případech použijte režim nastavení obnovy k obnově přístupu

k funkcím ventilátoru. Chcete-li vstoupit do režimu speciálního nastavení, stiskněte a podržte tlačítko **Větrání** (☰) na krytu ventilátoru po dobu 5 sekund, dokud neutichne a neblíkají všechny LED kontrolky.

Ventilátor pokračuje v tomto režimu po dobu 3 minut a poté se automaticky vrátí k předchozímu nastavení. Chcete-li okamžitě ukončit

režim nastavení, stiskněte a podržte tlačítko **Větrání** (☰) na krytu ventilátoru po dobu 5 sekund, dokud se neozve zvukový signál a nezhasnou všechny kontrolky LED.

V tomto režimu jsou k dispozici následující nastavení:

- **Název sítě Wi-Fi** Režim nastavení.
- **Wi-Fi heslo:** 11111111.
- **Heslo jednotky nelze přechít.**

## VÝMĚNA BATERIE

Indikátor Alarm na skříni ventilátoru bliká, když je baterie vybitá. Mobilní aplikace také zobrazí upozornění (⚠), a zobrazí se následující zpráva stisknutím ikony indikátoru.

Vybitá kapacita baterie může způsobit poruchy v týdenním provozu plánu. Před výměnou baterie přístroj vypněte. Po výměně baterie znovu nastavte čas a datum.

Baterie je umístěna na desce ovládacího obvodu. Vypněte ventilátor, abyste vyměnili baterii, vyjměte přední panel a kryt chránící desku ovládacího obvodu. Vyměňte baterii a nainstalujte novou.

**Typ baterie:** CR1220.

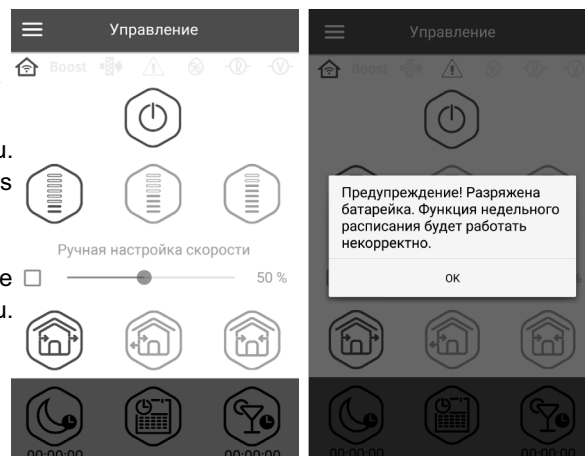

## ПРІПОЈЕНІ КЕ СLОUDOVÉМУ СЕРВЕРУ

Ventilátory lze ovládat pomocí mobilní aplikace prostřednictvím připojení cloudového serveru. Tato funkce umožňuje ovládání jednoho nebo více ventilátorů připojených podle diagramu 2 na libovolnou vzdálenost pomocí mobilní aplikace připojené k internetu.

Ve výchozím nastavení je funkce Control via cloud server zakázána. Povolení funkce:

1. Vstupte do nabídky aplikace.
2. Zvolte připojení - doma.
3. Zvolte požadované připojení ventilátoru.
4. Vstupte do nabídky nastavení připojení.
5. Povolte řízení prostřednictvím cloudového serveru.

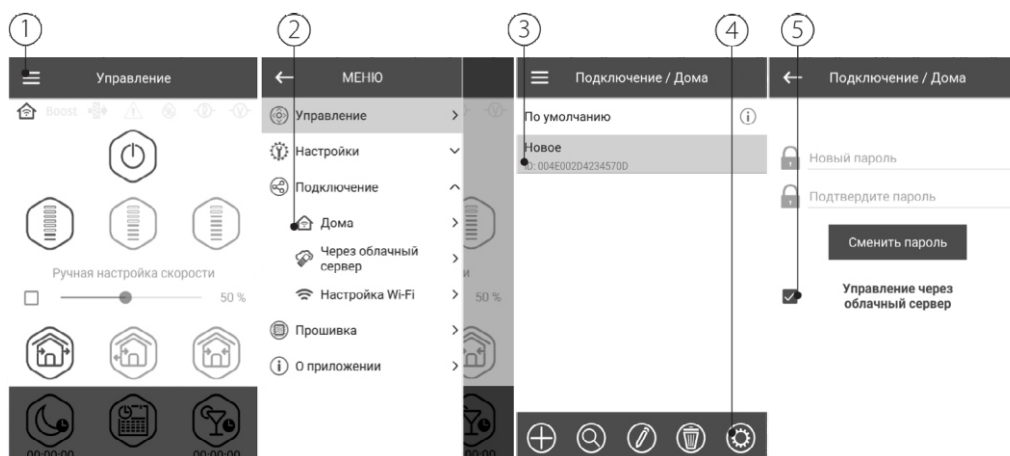

**Познámка:** S touto funkcí „povoleno“ mohou jakékoli ztráty připojení k internetu poskytovaného domácím serverem může mít za následek dočasnou ztrátu komunikace s ventilátorem.

Chcete-li ovládat hlavní ventilátor, vytvořte nový účet během prvního připojení přes cloud server. Účet můžete znovu použít pro všechna další připojení. Otevřete mobilní aplikaci a přejděte na Menu – Připojení – Prostřednictvím cloudového serveru:

1. Stiskněte tlačítko Přidat nový účet.
2. Zadejte přihlašovací jméno, heslo a e-mailovou adresu pro obnovení hesla. Poté stiskněte tlačítko Použít.
3. Aplikace se automaticky přihlásí k účtu. Přidejte nový hlavní ventilátor.
4. Pro ukončení účtu stiskněte příslušné tlačítko (v případě potřeby).
5. Podle vašeho výběru zadejte název ventilátoru, ID ventilátoru, jak je uvedeno na krytu pod předním panelem ventilátoru, a heslo jednotky (standardně 1111).
6. Potvrďte položky.

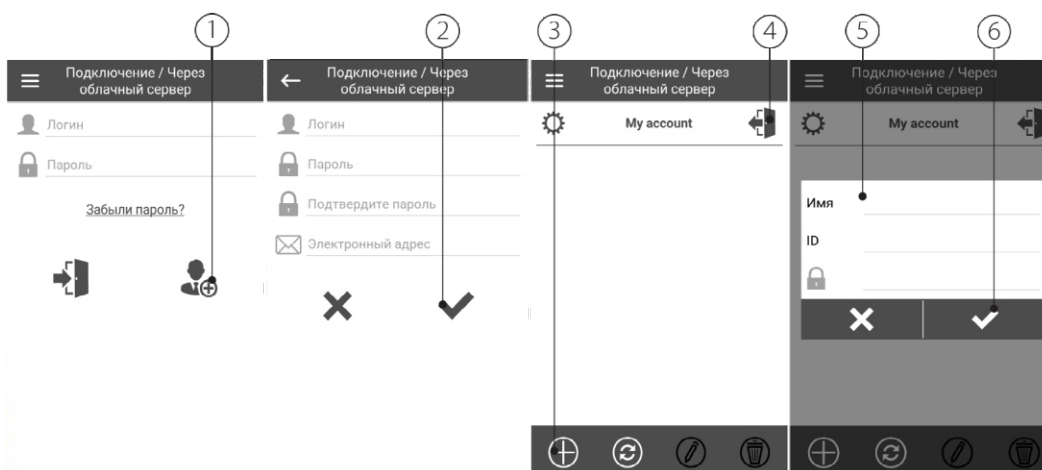

Chcete-li se přihlásit k účtu prostřednictvím mobilní aplikace, přejděte do menu - připojení - prostřednictvím cloudového serveru. Poté zadejte přihlašovací jméno a heslo a stiskněte tlačítko Enter .

## TECHNICKÁ ÚDRŽBA

Údržbou ventilátoru se rozumí pravidelné čištění povrchů ventilátoru od prachu a čištění a výměna filtrů.

Chcete-li umožnit přístup k hlavním servisním jednotkám, postupujte podle níže popsaného postupu. Vypněte ventilátor z napájecího zdroje pomocí automatického jističe nebo vypínače.

1. Stisknutím spodního oka sundáte přední panel vnitřní jednotky. Při opětovné instalaci předního panelu se ujistěte, že je tyč tepelného pohonu ve spodní poloze. Pokud je tyč tepelného pohonu nahoře, počkejte asi 2 minuty, dokud neklesne.
2. Odpojte konektor od desky s ovládacím obvodem. Při demontáži konektoru netahajte za kabel. Povznesete jej plochým šroubovákem příslušné velikosti.
3. Vyjměte kazetu ze vzduchového potrubí.
4. Vyjměte filtry z kazety pro čištění.
5. Po vyčištění filtrů znovu sestavte ventilátor v opačném pořadí.

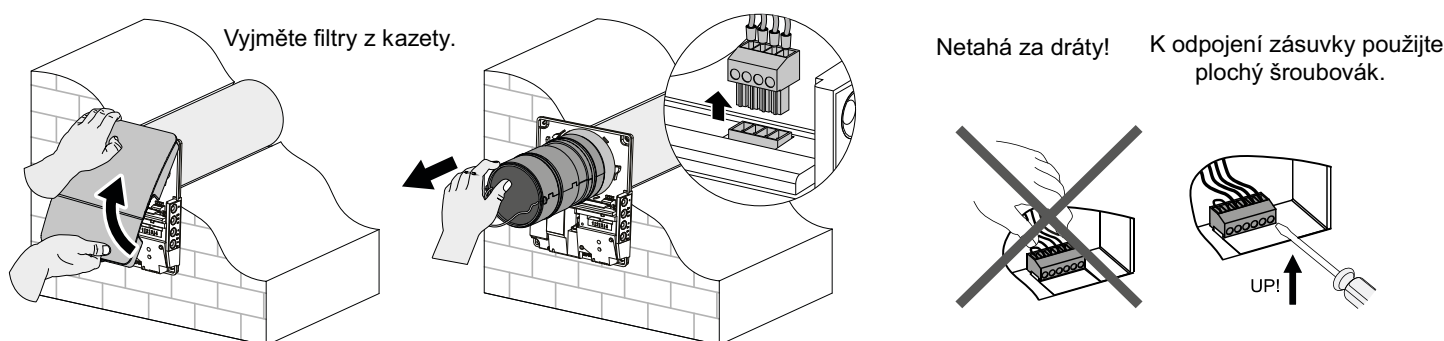

Filtry vyčistěte podle potřeby, ale ne méně než jednou za tři měsíce.

- Za 90 dní nepřetržitého provozu začne indikátor výměny filtru (filtr) svítit. Resetujte časovač filtru pomocí mobilní aplikace.
- Umyjte a nechte filtry zcela vyschnout. Nainstalujte suché filtry do vzduchového potrubí.
- Vysávání je povoleno.
- Životnost filtru je 3 roky.

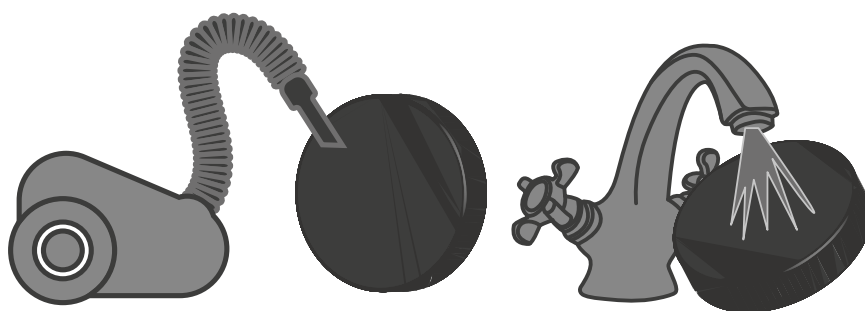

Dokonce i pravidelná technická údržba nemusí zcela zabránit hromadění nečistot na regenerátoru a ventilátoru.

- Regenerátor pravidelně čistěte, abyste zajistili jeho vysokou regenerační účinnost.
- Regenerátor vyčistěte vysavačem nejméně jednou za rok.

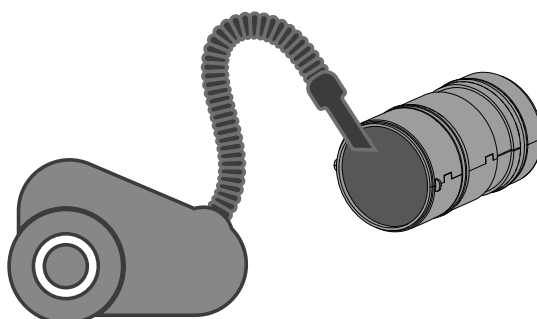

## SELHÁNÍ A ŘEŠENÍ POTÍŽÍ

Selhání	Možné důvody	Řešení potíží
Ventilátor se při zapnutí nezačíná.	Žádný zdroj energie.	Zkontrolujte, zda je napájecí zdroj správně připojen, jinak odstraňte chybu připojení.
	Motor je zaseknutý, lopatky oběžného kola jsou kontaminovány.	Vypněte ventilátor. Vyřešte uvíznutí motoru a ucpání oběžného kola. Vyčistěte nože. Zapněte ventilátor.
Jistič při zapnutí ventilátoru zapíná.	Nadproud v důsledku zkratu v elektrickém obvodu.	Vypněte ventilátor. Další informace vám poskytne prodejce.
Nízký průtok vzduchu.	Nízká nastavená rychlost ventilátoru.	Nastavte vyšší rychlost.
	Filtry, ventilátor nebo regenerátor jsou kontaminovány.	Vyčistěte nebo vyměňte filtr. Vyčistěte ventilátor a regenerátor.
Hluk, vibrace.	Oběžné kolo je kontaminováno.	Vyčistěte oběžné kolo.
	Uvolněné šroubové spojení v krytu ventilátoru nebo ve vnější větrací digestoře.	Utáhněte šrouby ventilátoru nebo vnější větrací digestoře.

## PRAVIDLA PŘEPRAVY A SKLADOVÁNÍ

- Výrobek uchovávejte v originální krabici, v suchém uzavřeném prostoru s teplotním rozsahem od +5 °C do +40 °C a relativní vlhkostí do 70%.
- Skladovací prostory nesmí obsahovat agresivní výpary a chemické směsi, které způsobují korozi, narušují izolaci a deformují těsnění.
- Pro manipulaci a skladování použijte vhodné zvedací zařízení, aby nedošlo k možnému poškození zařízení.
- Dodržujte požadavky na manipulaci s příslušným druhem nákladu.
- Jednotka může být přepravována v původním obalu jakýmkoliv druhem přepravy za předpokladu, že je zajištěna vhodná ochrana před deštěm a mechanickým poškozením. Zboží lze přepravovat pouze v zabezpečené poloze.
- Během nakládání a vykládání se vyvarujte úderům, nebo jinému hrubému zacházení.
- Před prvním uvedením do provozu po přepravě při nízkých teplotách, nechte přístroj ohřát při pokojové teplotě po dobu nejméně 3-4 hodin.

## ZÁRUKA VÝROBCE

Tímto prohlašujeme, že tento výrobek je v souladu se směrnicí Evropského parlamentu a rady týkající se elektromagnetické kompatibility 2014/30/EU, stejně tak se směrnicí o použití v určitých mezích napětí pro zařízení 2014/35/EU, jakož i v souladu s označením CE směrnice 93/68/EHS. Toto osvědčení bylo vydáno na základě zkoušek provedených na vzorcích výše uvedených výrobků.

Výrobce zajišťuje záruční lhůtu po dobu 24 měsíců od data prodeje pouze za předpokladu, že uživatel dodrží přepravní, skladovací, instalační a provozní předpisy.

V případě vyskytnutí poruchy fungování výrobku během záruční lhůty, které jsou vadou výrobku již od výrobce, má uživatel právo na bezplatné odstranění vad výrobku prostřednictvím záruční opravy. Záruční oprava spočívá v uskutečnění prací, které jsou spojené s odstraněním vad výrobku, pro zajištění možnosti používání takového výrobku podle účelu použití během záruční lhůty. Odstranění vad se uskutečňuje prostřednictvím výměny nebo opravy výrobku nebo jednotlivých komponentů výrobku.

### Záruční oprava nezahrnuje:

- periodickou technickou údržbu;
- montáž/demontáž výrobku;
- nastavování výrobku.

Pro zahájení záruční opravy, je uživatel povinen předložit reklamovaný výrobek, potvrzený manuál s datem prodeje a také prodejní doklad potvrzující koupi.

Model výrobku musí odpovídat modelu, uvedenému v příručce uživatele.

Pro reklamaci v záruční lhůtě, se obraťte se na Vašeho prodejce.

### Záruka výrobce se nevztahuje na následující případy:

- výrobek nebyl dodán v kompletním stavu, nebo byl dodán bez dokladu o koupi výrobku;
- model výrobku se neshoduje s prodejním dokladem;
- nedostatečná technická údržba výrobku;
- mechanické poškození těla výrobku (s výjimkou úprav nutných pro instalaci) a vnitřních částí způsobených uživatelem;
- úpravy nebo technické změny v konstrukci výrobku;
- výměna a použití částí výrobku, které nebyli schváleny výrobcem;
- nesprávné použití výrobku;
- nedodržení pokynů montáže výrobku;
- nedodržení pokynů nastavení výrobku;
- napojení výrobku na jiné jmenovité napětí, než pro který byl vyroben;
- poškození výrobku vlivem výkyvů napětí v elektrické síti;
- vlastní zásah opravy do výrobku;
- provedené opravy výrobku firmou, která nemá oprávnění výrobce;
- uplynutí záruční lhůty výrobku;
- nedodržení stanovených pravidel přepravy výrobku;
- nedodržení pravidel skladování výrobku;
- zásah třetích osob do funkce výrobku;
- vyřazení z provozu výrobku v důsledku vzniku okolností nepřekonatelné síly (požáru, povodně, zemětřesení, války, válečných akcí jakékoliv druhu, blokády);
- absence plomb, pokud je jejich přítomnost stanovená uživatelskou příručkou;
- nedodání příručky uživatele s vyplněným datem prodeje výrobku;
- nedodání prodejního dokladu, potvrzujícího skutečnost koupě.



**DODRŽUJTE POŽADAVKY TÉTO PŘÍRUČKY UŽIVATELE, PRO ZAJIŠTĚNÍ  
DLUHODOBÉHO NEPŘETRŽITÉHO PROVOZU VÝROBKU**



**ZÁRUČNÍ REKLAMACE UŽIVATELE LZE REALIZOVAT PO PŘEDLOŽENÍ VÝROBKU,  
ZÁRUČNÍHO LISTU, PRODEJNÍHO DOKLADU A PŘÍRUČKY UŽIVATELE S VYPLNĚNÝM  
DATEM PRODEJE**



## POTVRZENÍ O PŘIJETÍ

Druh výrobku	Jednopokojový reverzibilní ventilátor pro regeneraci energie
Model	ZEPHIRPRO
Sériové číslo	
Datum výroby	
Osoba pověřená přijmem	

## INFORMACE O PRODEJCI

Název obchodu	
Adresa	
Telefon	
E-mail	
Datum koupě	
Výrobek jsem dostal v plné kompletaci s příručkou uživatele, s podmínkami záruky jsem seznámen a souhlasím s nimi.	
Podpis	

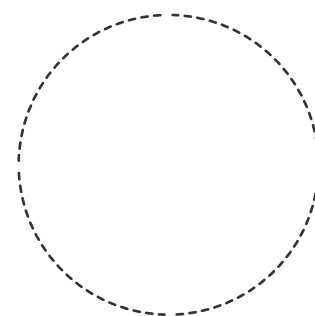

Podpis kupce

## INSTALAČNÍ CERTIFIKÁT

Výrobek ZEPHIRPRO je nainstalován a napojen do elektrické sítě v souladu s požadavky dané příručky uživatele.	
Společnost:	
Adresa	
Telefon	
P.J.	
Datum montáže:	Podpis
Činnosti z montáže výrobku jsou provedeny v souladu s požadavky všech uplatnitelných místních a národních stavebních, elektrických a technických norem a standardů. Připomínky k provozu výrobku nemám.	
Podpis	

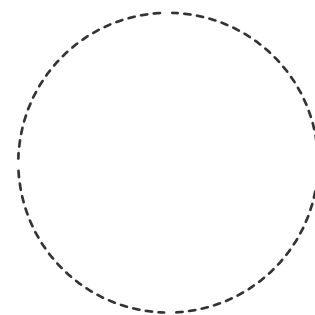

Místo pro razítko instalatéra

## ZÁRUČNÍ LIST

Druh výrobku	Jednopokojový reverzibilní ventilátor pro regeneraci energie
Model	ZEPHIRPRO
Sériové číslo	
Datum výroby	
Datum zakoupení	
Záruční doba	
Prodejce	

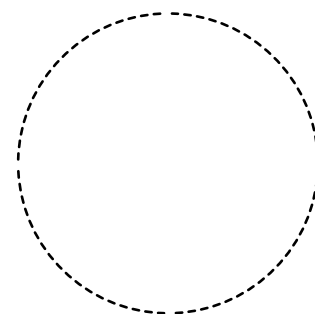

Místo pro razítko prodejce

