

P5681

GB	SURFACE MOUNT THERMOSTAT T80
CZ	PŘÍLOŽNÝ TERMOSTAT T80
SK	PRÍLOŽNÝ TERMOSTAT T80
PL	TERMOSTAT PRZYLGOWY T80
HU	TERMOZTÁT T80
SI	NALEŽNI TERMOSTAT T80
RS HR BA	TERMOSTAT S OBUJMICOM T80
DE	ANLEGETHERMOSTAT T80
UA	ПРИКЛАДНИЙ ТЕРМОСТАТ Т80
RO	TERMOSTAT DE CONTACT T80
LT	TERMOSTATAS T80
LV	PIESTIPRINĀMAIS TERMOSTATS T80



www.emos.cz

GB SURFACE MOUNT THERMOSTAT T80

Operating Instructions and Installation

Description

- Flow Thermostat with the external scale to be mounted on the pipe's surface
- Easy to mount system thanks to the tension spring
- Temperature range 0 °C – 90 °C (tolerance 5 °C)
- Easy electrical connection thanks to the sufficiently large cable clamps

Installation

1. Firmly attach the thermostat on the radiator pipe's surface and secure it by the attached tension spring so that the thermostat would sit on the pipe tightly. (Any insulation must be removed from the spot where the sensor is going to be mounted).
2. The redundant part of the spring may be cut off.

Electric Connection

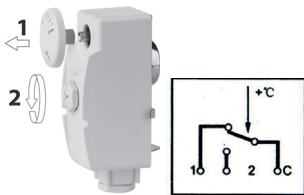

Open the thermostat by pulling out the dial (1) and then release the large plastic screw (2).

3. Remove the lid from the case. Now you see the four plastic clamps, these must be connected in the following way:
 - Clamp C and 1 = opener
4. The thermostat will be opened as the temperature is increasing and will be closed as the temperature decreases. (E. g. function = „Heating”).
 - Clamp C and 2 = opener
5. The thermostat will be closed as the temperature is increasing and will be opened as the temperature is decreasing.
 - (E. g. function = „Cooling”).
 - Clamp  = Grounding

The installation may be done by the professional heating technician only and in the accordance with the connection plan. Moreover, the installation must comply the currently valid VDE regulations and must comply as well as the specifications issued by your energy supplier.

The installation must always be done when the electricity supply is switched off. All the safety specifications must be observed.

Observe the maximum switching current stated in the technical specifications!

Our company is not liable for the unprofessional installation.

Technical Specifications

Operating Voltage:	230 V AC 50Hz, 400 V AC 50Hz
Contact:	1 two-way contact
Switching Current:	16 (4) A – 230 V, 6 (1) A – 400 V
Temperature Controlling Range:	0 °C – 90 °C

Sensor Unit: liquid sensor
Coverage: IP40

The product was issued a declaration of conformity.

This product is not designed to be used by persons (including children), whose physical, sensory or mental incapacity or lack of experience and knowledge prevents them from safe use of the appliance, unless they are supervised or unless they have been instructed about the use of this appliance by a person responsible for their safety. Supervision over children is required to ensure they won't play with the appliance.

After the end of the service life, do not throw the product or batteries into unsorted communal waste. Use sorted waste collecting points instead



13.8.2005

CZ PŘÍLOŽNÝ TERMOSTAT T80

Návod k obsluze a instalaci

Vlastnosti

- Příložný termostat s vnější stupnicí montovaný na povrch potrubí
- Jednoduché připevnění pomocí napínací pružiny
- Teplotní rozsah 0 °C – 90 °C (rozdílení 5 °C)
- Jednoduché elektrické připojení pomocí dostatečně velkých kabelových svorek

Montáž

1. Přiložte termostat na povrch potrubí pevně proti trubce topení a zajistěte ho přiloženou napínací pružinou tak, aby termostat přímo dosedal na trubku. (Jakákoli izolace se musí odstranit na místě instalace před upevněním čidla).
2. Nadbytečnou část pružiny lze odstříhnout.

Elektrické připojení

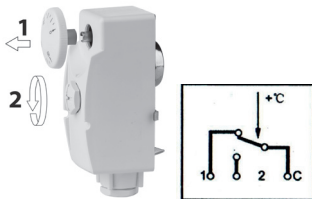

1. Otevřete termostat tím, že odstraníte povytažením číselník (1) a uvolníte velký plastový šroub (2).
2. Odstraňte víko pouzdra. Čtyři kabelové svorky, které nyní můžete vidět, se připojí takto:
 - Svorka C a 1 = otvírač
3. Termostat se otevře při rostoucí teplotě a uzavře v případě klesající teploty (např. funkce = „topení“).
 - Svorka C a 2 = otvírač
4. Termostat se uzavře při rostoucí teplotě a otevře v případě klesající teploty (např. funkce = „chlazení“).
 - Svorka  = uzemnění

Instalaci smí provádět pouze profesionální instalatér v souladu s plánem připojení. Kromě toho musí instalace také odpovídat aktuálně platným směrnícím VDE a specifikacím vašeho dodavatele energie.

Instalace se vždy provádí při vypnutém přívodu proudu; musí se dodržovat bezpečnostní specifikace.

Držte maximální spínací proud uvedený v technických údajích!

Neneseme žádnou odpovědnost za neodbornou instalaci.

Technické údaje

Provozní napětí:	230 V AC 50Hz, 400 V AC 50Hz
Kontakt:	1 dvoucestný kontakt
Spínací proud:	16 (4) A – 230 V, 6 (1) A – 400 V
Rozsah řízení teploty:	0 °C – 90 °C
Snímací prvek:	Kapalný snímač
Krytí:	IP40

Na výrobek bylo vydáno prohlášení o shodě.

Tento přístroj není určen pro používání osobami (včetně dětí), jimž fyzická, smyslová nebo mentální neschopnost či nedostatek zkušeností a znalostí zabraňuje v bezpečném používání přístroje, pokud na ně nebude dohlíženo nebo pokud nebyly instruovány ohledně použití tohoto přístroje osobou zodpovědnou za jejich bezpečnost. Je nutný dohled nad dětmi, aby se zajistilo, že si nebudou s přístrojem hrát.

Nevyhazujte výrobek ani baterie po skončení životnosti jako netříděný komunální odpad, použijte sběrná místa tříděného odpadu.



13.8.2005

SK PRÍLOŽNÝ TERMOSTAT T80

Návod na obsluhu a inštaláciu

Vlastnosti

- Príložný termostat s vonkajšou stupnicou montovaný na povrch potrubia
- Jednoduché pripojenie pomocou napínacej pružiny
- Teplotný rozsah 0 °C – 90 °C (rozlíšenie 5 °C)
- Jednoduché elektrické pripojenie pomocou dostatočne veľkých káblových svoriek

Montáž

1. Priložte termostat na povrch potrubia pevne proti trúbke kúrenia a zaistite ho priloženou napínacou pružinou tak, aby termostat priamo dosadal na trúbku. (Akákoľvek izolácia sa musí odstrániť na mieste inštalácie pred upevnením čidla).
2. Nadbytočnú časť pružiny možno odstrihnúť.

Elektrické pripojenie

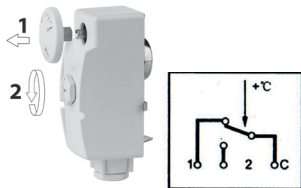

1. Otvorte termostat tým, že odstránite povytiahnutím číselník (1) a uvoľníte veľkú plastovú skrutku (2).
2. Odstráňte veko puzdra. Štyri káblové svorky, ktoré teraz môžete vidieť, sa pripoja nasledovne:
 - Svorka C a 1 = otvárač
3. Termostat sa otvorí pri rastúcej teplote a uzavrie v prípade klesajúcej teploty (napr. funkcia = „kúrenia“).
 - Svorka C a 2 = otvárač
4. Termostat sa uzavrie pri rastúcej teplote a otvorí v prípade klesajúcej teploty (napr. funkcia = „chladenia“).
 - Svorka = uzemnenie

Inštaláciu môže vykonávať iba profesionálny inštalatér v súlade s plánom pripojenia. Okrem toho musí inštalácia tiež zodpovedať aktuálne platným smerniciam VDE a špecifikáciám vášho dodávateľa energie.

Instalácia sa vždy vykonáva pri vypnutom prúde; musia sa dodržiavať bezpečnostné špecifikácie. Dodržujte maximálny spinací prúd uvedený v technických údajoch! Nenesieme žiadnu zodpovednosť za neodbornú inštaláciu.

Technické údaje

Prevádzkové napätie: 230 V AC 50Hz, 400 V AC 50Hz
Kontakt: 1 dvojcestný kontakt
Spinací prúd: 16 (4) A – 230 V, 6 (1) A – 400 V
Rozsah riadenie teploty: 0 °C – 90 °C
Snímaki prvok: Kvapalným snímač
Krytie: IP40

Na výrobok bolo vydané prehlásenie o zhode.

Tento prístroj nie je určený pre používanie osobami (vrátane detí), ktorým fyzická, zmyslová alebo mentálna neschopnosť či nedostatok skúseností a znalostí zabraňuje v bezpečnom používaní prístroja, pokiaľ na ne nebude dohliadané alebo pokiaľ neboli inštruovaní ohľadom použitia tohto prístroja osobou zodpovednou za ich bezpečnosť. Je nutný dohľad nad deťmi, aby sa zaistilo, že si nebudú s prístrojom hrať.

Nevyhadzujte výrobok ani batérie po skončení životnosti ako netriedený komunálny odpad, použite zberné miesta triedeného odpadu.



13.8.2005

PL TERMOSTAT PRZYLGOWY T80

Instrukcja obsługi i instalacji

Właściwości

- Termostat przylgowy z podziałką zewnętrzną montowany na powierzchni rurociągu
- Łatwe mocowanie za pomocą napinanej sprężyny
- Zakres temperatury 0 °C – 90 °C (rozdzielczość 5 °C)
- Łatwe podłączenie elektryczne za pomocą wygodnych zacisków do przewodów

Montaż

1. Przykładamy termostat na stałe na powierzchni rury do ogrzewania i mocujemy go załączoną sprężyną napinającą tak, aby termostat bezpośrednio dotykał do rury. (Jakakolwiek izolacja w miejscu instalacji musi zostać usunięta przed zamocowaniem czujnika).
2. Zbędną część sprężyny należy odciąć.

Podłączenie elektryczne

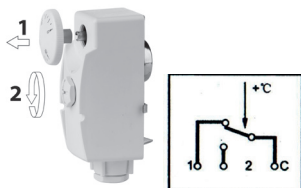

1. Termostat sprawdzamy tak, że wyciągamy podziałkę (1) i odkręcamy dużą plastikową śrubę (2).
2. Zdejmujemy obudowę. Cztery zaciski do przewodów, które teraz są widoczne, podłączmy następująco:
 - Zaciski C i 1 = przełączenie
3. Termostat otworzy się przy wzroście temperatury i zamknie w przypadku spadku temperatury (na przykład funkcja = „grzanie”).
 - Zaciski C i 2 = przełączenie

4. Termostat zamknie się przy wzroście temperatury i otworzy w przypadku spadku temperatury (na przykład funkcja = „chłodzenie”).

• Zacisk  = uziemienie

Instalację może wykonać tylko profesjonalny instalator zgodnie ze schematem połączeń. Oprócz tego instalacja musi również odpowiadać aktualnie obowiązującym przepisom VDE i warunkom Państwa dostawcy energii elektrycznej. Instalację wykonuje się zawsze przy wyłączonym zasilaniu elektrycznym; należy bezwzględnie przestrzegać przepisów bezpieczeństwa.

Należy przestrzegać maksymalnego natężenia przelącanego prądu, który jest podany w danych technicznych!

Nie ponosimy żadnej odpowiedzialności za niefachową instalację.

Dane techniczne

Napięcie pracy:	230 V AC 50Hz, 400 V AC 50Hz
Styki:	1 styk podwójny
Prąd przelączany:	16 (4) A – 230 V, 6 (1) A – 400 V
Zakres sterowanej temperatury:	0 °C – 90 °C
Czujnik:	Czujnik cieczowy
Stopień ochrony:	IP40

Na wyrób została wydana Deklaracja Zgodności.

Zgodnie z przepisami Ustawy z dnia 29 lipca 2005 r. o ZSEIE zabronione jest umieszczanie łącznie z innymi odpadami zużytego sprzętu oznakowanego symbolem przekreślonego kosza. Użytkownik, chcąc pozbyć się sprzętu elektronicznego i elektrycznego, jest zobowiązany do oddania go do punktu zbierania zużytego sprzętu. W sprzecie nie znajdują się składniki niebezpieczne, które mają szczególnie negatywny wpływ na środowisko i zdrowie ludzi.

Wyrobu, ani zużytych baterii po zakończeniu ich żywotności nie wolno wyrzucać, jako niesortowane odpady komunalne, należy korzystać z miejsca gromadzenia odpadów sortowanych.



HU TERMOSTAT PRZYLGOWY T80

Üzemeltetési útmutató és telepítés

Leírás

- A Flow termosztátot a külső skálával a cső felületére kell felszerelni
- Egyszerűen felszerelhető rendszer a feszítőrugónak köszönhetően
- Hőmérsékleti tartomány 0°C – 90°C (tűrés 5 °C)
- Egyszerű elektromos csatlakozás a kellően nagy kábelrögzítőknek köszönhetően

Telepítés

1. Helyezze fel erősen a termosztátot a radiátor csövének a felületére és rögzítse azt a mellékelt feszítőrugóval, így a termosztát szorosan a csőre fog illeszkedni. (Minden szigetelést el kell távolítani arról a felületről, ahova az érzékelő fel lesz szerelve!)
2. A rugó felesleges része levágható.

Elektromos csatlakozás

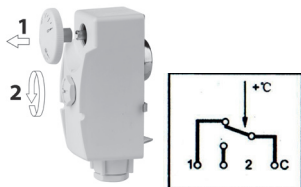



1. Nyissa ki a termosztátot a tárcsa kihúzásával (1), majd csavarja ki a nagy műanyag csavart (2).
2. Vegye le a fedőt a dobozról. Most láthatja a négy műanyag rögzítőt, amelyeket a következőképpen kell csatlakoztatni:
 - C rögzítő és 1 = nyitó
3. A termosztát a hőmérséklet növekedésével kinyílik, a hőmérséklet csökkenésével pedig becsukódik. (Pl.: funkció= "Fűtés").
 - C rögzítő és 2 = nyitó
4. A termosztát a hőmérséklet növekedésével kinyílik, a hőmérséklet csökkenésével pedig becsukódik. (Pl.: funkció= "Hűtés").
 - Rögzítő  = Földelés

A telepítést csak fűtészszerező szakemberek végezhetik a kapcsolási rajz alapján. Továbbá a telepítésnek meg kell felelnie a jelenleg érvényes VDE előírásoknak és az energiaszolgáltató által kiadott műszaki előírásoknak is. Mindig le kell kapcsolni az áramellátást a telepítés elvégzésekor. Minden biztonsági előírást be kell tartani. Vegye figyelembe a műszaki előírásokban feltüntetett maximális kapcsolási áramot! Cégnünk nem vállal felelősséget a szakszerűtlen telepítésért.

Műszaki leírás

Üzemi feszültség:	230 V AC 50Hz, 400 V AC 50Hz
Kapcsolat:	1 kétirányú kapcsolat
Kapcsolási áram:	16 (4) A – 230 V, 6 (1) A – 400 V
A hőmérséklet ellenőrzési tartománya:	0 °C – 90 °C
Érzékelő egység:	folyékony érzékelő
Lefedettség:	IP40

A termékhez megfelelőségi nyilatkozat tartozik.

A készüléket ne használják csökkent fizikai, szellemi vagy érzékszervi képességekkel, ill. korlátozott tapasztalattal és ismeretekkel rendelkező személyek (beleértve a gyerekeket is), amennyiben nincs mellettük szakszerű felügyelet, ill. nem kaptak a készülék kezelésére vonatkozó útmutatásokat a biztonságukért felelős személytől. A gyerekeknek felügyelet alatt kell lenniük annak biztosítása érdekében, hogy nem fognak a berendezéssel játszani. A készüléket és az elemeket élettartamuk lejártá után ne dobja a vegyes háztartási hulladék közé, használja a szelektív hulladékgyűjtő helyeket.



13.8.2005

SI NALEŽNI TERMOSTAT T80

Navodila za uporabo in instalacijo

Lastnosti

- Naležni termostat z vidljivo zunanjo lestvico, montiran na površino cevovoda
- Enostavna pritrditve s pomočjo napenjalne vzmeti
- Območje temperature 0 °C – 90 °C (ločljivost 5 °C)
- Enostavna električna priključitev s pomočjo zadostno velikih kabelskih sponk

Montáž

1. Termostat priložite na površino cevovoda fiksno proti cevi radiatorja in pritrđite ga s pomočjo napenjalne vzmeti tako, da se termostat neposredno prileže na cev. (Pred fiksacijo senzorja je treba na mestu instalacije odstraniti vso izolacijo).
2. Odvečni del vzmeti je možno odrezati.



Električna priključitev

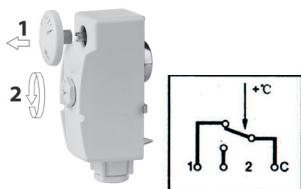

1. Odprite termostat s tem, da s potegom odstranite številčnico (1) in sprostite velik plastičen vijak (2).
2. Odstranite pokrov ohišja. Štiri kabelske sponke, ki jih zdaj lahko vidite, se priključijo takole:
 - Sponka C in 1 = odpirala
3. Termostat se odpre pri naraščajoči temperaturi in zapre v primeru padajoče temperature (npr. funkcija = „ogrevanje“).
 - Sponka C in 2 = odpirala
4. Termostat se zapre pri naraščajoči temperaturi in odpre v primeru padajoče temperature (npr. funkcija = „hlajenje“).
 - Sponka  = ozemljitev

Instalacijo sme opravljati le profesionalni inštalater v skladu z načrtom priključitve. Poleg tega mora instalacija ustrezati tudi aktualno veljavnim direktivam VDE in specifikacijam vašega dobavitelja energije.

Instalacija se vedno opravlja pri izključenem dovodu toka; mora se upoštevati varnostna specifikacija.

Upoštevajte maksimalni vklopni tok, naveden v tehničnih podatkih!

Za nestrokovno instalacijo nimamo nobene odgovornosti.

Tehnični podatki

Delovna napetost:	230 V AC 50Hz, 400 V AC 50Hz
Kontakt:	1 dvosmeren kontakt
Vklopni tok:	16 (4) A – 230 V, 6 (1) A – 400 V
Območje upravljanja temperature:	0 °C – 90 °C
Snemalni element:	Kapilarni senzor
Zaščita:	IP40

Za izdelek je bila izdana izjava o skladnosti.

Naprave ne smejo uporabljati osebe (vključno otrok), ki jih fizična, čutna ali mentalna nesposobnost ali pomanjkanje izkušenj, in znanj ovirajo pri varni uporabi naprave, če pri tem ne bodo nadzorovane, ali če jih o uporabi naprave ni poučila oseba, ki je odgovorna za njihovo varnost. Nujeen je nadzor nad otroki, da bo zagotovljeno, da se ne bodo z napravo igrali.

Izdelka in baterij po koncu življenjske dobe ne odlagajte med mešane komunalne odpadke, uporabite zbirna mesta ločenih odpadkov.



13.8.2005

RS|HR|BA TERMOSTAT S OBUJMICOM T80

Upute za rukovanje i instalaciju

Svojstva

- Termostat s obujmicom sa vanjskom skalom ugraditi na površinu cijevi
- Jednostavno pričvršćenje pomoću vlačne opruge
- Raspon temperature od 0 °C do 90 °C (razlučivost 5 °C)
- Jednostavno električno priključenje pomoću dovoljno velikih kabelskih stezaljki

Montaža

1. Priložite termostat na površinu cijevi čvrsto protiv cijevi grijanja (radijatora) i osigurajte ga s priloženom napetosti opruge, tako da termostat izravno dodiruje cijev. (Bilo koja izolacija mora se odstraniti na mjestu instalacije prije pričvršćenja osjetnika).
2. Prekomjerni dio opruge se može odrezati.

Električni priključak

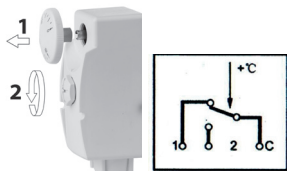

1. Otvorite termostat tako da povlačenjem odstranite brojčanic (1) i popustite veliki plastični vijak (2).
2. Odstranite poklopac čahure. Četiri kablске stezaljke koje sada možete zapaziti priključuju se ovako:
 - Stezaljka C i 1 = otvarač
3. Termostat se otvori prilikom temperature u porastu i zatvori u slučaju da temperatura pada (npr. funkcija = „grijanja“).
 - Stezaljka C i 2 = otvarač
4. Termostat se zatvori prilikom temperature u porastu i otvori u slučaju da temperatura pada (npr. funkcija = „hlađenja“).
 - Stezaljka  = uzemljenje

Instalaciju može vršiti samo profesionalan instalater u skladu s planom priključenja. Osim toga, instalacija također mora odgovarati trenutno važećim smjernicama VDE i specifikacijama vašeg dobavljača energije.

Instalacija se uvijek vrši kada je dovod struje isključen; moraju se poštivati sigurnosne specifikacije. Poštujte maksimalnu uklopnu struju navedenu u tehničkim podacima!

Ne snosimo nikakvu odgovornost za nestručnu instalaciju.

Tehnički podaci

Radni napon:	230 V AC 50Hz, 400 V AC 50Hz
Kontakt:	1 dvosmjerni kontakt
Uklopna struja:	16 (4) A – 230 V, 6 (1) A – 400 V
Opseg upravljanja temperature:	0 °C – 90 °C
Osjetilni element:	Tekući osjetnik
Zaštita:	IP40

Za proizvod je izdana Izjava o sukladnosti.

Ovaj uređaj ne smiju koristiti osobe (uključivo djecu), kod kojih tjelesna, čulna ili mentalna nesposobnost te manjak iskustva i znanja sprječava sigurno korištenje uređaja, ako iste osobe nisu nadzirane ili ukoliko nisu poučene u svezi korištenja uređaja od strane odgovorne osobe radi njihove sigurnosti. Neophodan je nadzor djece, kako bi se osiguralo da se s uređajem neće igrati.

Proizvod ili baterije nakon završetka vijeka trajanja ne odlagati kao ne klasificirani komunalni otpad, koristite sabirna mjesta za klasificirani otpad.



13.8.2005

DE ANLEGETHERMOSTAT T80

Bedienungs- und Installationsanweisung

Eigenschaften

- Anlegethermostat mit Außenskala, auf Rohr montiert 9

- Einfache Befestigung mit Spannfeder
- Temperaturbereich 0 °C – 90 °C (Auflösung 5 °C)
- Einfacher elektrischer Anschluss mithilfe ausreichend großer Kabelklemmen

Montage

1. Den Thermostat fest an die Rohrleitung der Heizung anlegen und mit der beigelegten Spannfeder so befestigen, dass der Thermostat direkt auf dem Rohr aufsitzt. (die gesamte Dämmung muss an der Installationsstelle vor Befestigung des Fühlers entfernt werden).
2. Ein überflüssiger Teil der Feder kann abgeschnitten werden.

Elektrischer Anschluss

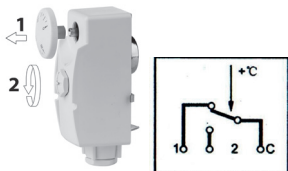

1. Den Thermostat öffnen, indem durch Herausziehen der Skalenknopf (1) entfernt wird und die große Kunststoffschraube (2) gelöst wird.
2. Den Deckel des Gehäuses abnehmen. Die vier Kabelklemmen, die jetzt zu sehen sind, werden so angeschlossen:
 - Klemme C und 1 = Öffner
3. Der Thermostat öffnet sich bei steigender Temperatur und schließt sich bei sinkender Temperatur (z.B. Funktion = „Heizung“).
 - Klemme C und 2 = Öffner
4. Der Thermostat schließt sich bei steigender Temperatur und öffnet sich bei sinkender Temperatur (z.B. Funktion = „Kühlung“).
 - Klemme  = Erdung

Die Installation darf nur ein professioneller Installateur nach Anschlussplan durchführen. Außerdem muss die Installation auch den aktuell gültigen Richtlinien VDE und den Spezifikationen Ihres Energielieferanten entsprechen. Die Installation immer bei abgeschaltetem Strom vornehmen und die Sicherheitspezifikation einhalten! Den maximalen Schaltstrom nach technischen Angaben einhalten!
Wir tragen keine Haftung für unsachgemäße Installation.

Technische Angaben

Betriebsspannung:	230 V AC 50Hz, 400 V AC 50Hz
Kontakt:	1 Zweiwegkontakt
Schaltstrom	16 (4) A – 230 V, 6 (1) A – 400 V
Geregelter Temperaturbereich:	0 °C – 90 °C
Abtastelement:	F lüssigfühler
Schutzart:	IP40

Für das Produkt wurde eine Konformitätserklärung herausgegeben.

Dieses Gerät ist nicht zur Nutzung von Personen (einschließlich Kinder), welche physisch, sinnlich oder mental oder durch Erfahrungsmangel das Gerät nicht verlässlich benutzen können, bestimmt. Diese Personen können das Gerät nur unter Überwachung benutzen oder müssen bezüglich Gerätenutzung durch eine Person, welche für ihre Sicherheit verantwortlich ist, angeleitet werden. Das Gerät vor Kinder unzugänglich aufbewahren – es ist kein Spielzeug.

Nach Ende der Lebensdauer das Produkt nicht in den Hausmüll werfen, sondern an der öffentlichen Wertstoffsammelstelle abgeben.



13.8.2005

UA ПРИКЛАДНИЙ ТЕРМОСТАТ Т80

Інструкція для обслуговування та установка

Властивості

- Прикладений термостат з зовнішньої шкалою, встановлений на поверхні труби
- Проста установка за допомогою натягнутої пружини
- Температурний діапазон 0 °С - 90 °С (5 °С диференція)
- Просте електричне підключення з допомогою досить великих кабельних клем

Установка

1. Прикріпіть термостат певно проти трубки радіатора та закріпіть його за допомогою доданої тягнутої пружини так, щоб термостат безпосередньо прилягав до трубки. (Перед укріпленням датчика, необхідно в місці установки відсторонити всю ізоляцію.)
2. Лишню частину пружини можна відрізати.

Електричне підключення

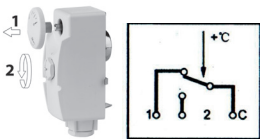

1. Відкрийте термостат так, що знамете потягнувши числовик (1) і відпустите великий пластиковий гвинт (2).
2. Зніміть кришку корпусу. Чотири кабельні клеми, котрі тепер можете бачити, приєднайте наступним чином:
 - Клеми С та 1 = відкривач
3. Термостат відкривається при підвищенні температури і закривається у разі зниження температури (напр. функція = „нагрівання”).
 - Клема С та 2 = відкривач
4. Термостат закривається при підвищенні температури і відкривається у разі зменшення температури (напр. функція = „охолодження”).
 - Клема  = заземлення

Установку може виконувати тільки професійний сантехнік керуючись планом підключенням. Крім того, установка також повинна відповідати актуально даним директивам VDE та специфікації вашого енергетичного постачальника.

Установка завжди проводиться, коли відключена напруга; необхідно дотримуватися специфікації безпеки.

Дотримуйтеся максимального струму перемикання, котрий вказаний в технічній документації!

Ми не несемо жодної відповідальності за установку без досвідченого фахівця.

Технічні дані

Робоча напруга:	230 В AC 50Гц, 400 В AC 50Гц
Контакт:	1 двосторонній контакт
Токове перемикання:	16 (4) А – 230 В, 6 (1) А – 400 В
Діапазон регулювання температури:	0 °С – 90 °С
Чутливий елемент:	Жидкий датчик
Кришка:	IP40

На виріб була видана декларація про відповідність.

Цей пристрій не призначений для користування особам (включно дітей), для котрих фізична, почуттєва чи розумова нездібність, чи не достаток досвіду та знань забороняє ним безпечно користуватися, якщо така особа не буде підглядом, чи якщо не була проведена для неї інструктаж відносно користування споживачем відповідною особою, котра відповідає за її безпечність. Необхідно дивитися за дітьми та забезпечити, щоб з пристроєм не гралися.

Після закінчення строку служби виріб не викидайте, як не сортований побутовий відхід, використуйте місце збору побутових відходів.



13.8.2005

RO TERMOSTAT DE CONTACT T80

Instrucțiuni de utilizare și instalare

Caracteristici

- Termostat de contact cu scară externă montat pe suprafața conductei.
- Fixare simplă cu ajutorul unui arc de tensionare
- Gama de temperatură 0 °C – 90 °C (rezoluție 5 °C)
- Conectare electrică simplă cu ajutorul bornelor de cablu destul de mari

Montajul

1. Aplicați termostatul pe suprafața conductei și fixați bine pe conductă caloriferului, asigurați cu arcul de tensionare anexat, astfel, ca termostatul să fie așezat direct pe conductă. (Orice izolație trebuie îndepărtată de pe conductă înaintea fixării senzorului.)
2. Surplusul arcului se poate tăia.

Conectarea electrică

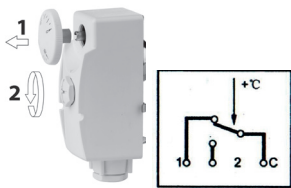

1. Deschideți termostatul, înălăturând prin tragere cadranul (1), destrângeți șurubul mare de plastic (2).
2. Înălăturați capacul carcasei. Patru borne de cablu, pe care le puteți vedea acum, se conectează astfel:
 - Borna C și 1 = deschizător
3. Termostatul se deschide la temperatura în creștere și se închide la temperatura în descreștere (de ex. funcția = „încălzire”).
 - Borna C și 2 = deschizător
4. Termostatul se închide la temperatura în creștere și se deschide la temperatura în descreștere (de ex. funcția = „răcire”).

• Borna  = împământare

Instalarea poate fi efectuată doar de un instalator profesionist în conformitate cu știța de conectare. În plus, instalația trebuie să corespundă cu directivele actual valabile VDE și specificațiile furnizorului dumneavoastră de energie.

Instalarea se execută întotdeauna fiind curentul electric deconectat; trebuie respectate specificațiile de securitate.

Respectați curentul de conectare maxim specificat în datele tehnice!

Nu ne asumăm nici un fel de responsabilitate pentru instalare defectuoasă.

Date tehnice

Tensiune de funcționare:	230 V AC 50Hz, 400 V AC 50Hz
Contact:	1 contact bidirecțional
Curent de conectare:	16 (4) A – 230 V, 6 (1) A – 400 V
Gama de reglare a temperaturii:	0 °C – 90 °C
Element de detectare:	Detector lichid
Protecție:	IP40

Pentru produs a fost eliberată declarație de conformitate.

Acest aparat nu este destinat pentru utilizare de către persoanele (inclusiv copii) a căror incapacitate fizică, senzorială sau mentală ori lipsa de experiență și cunoștințe împiedică o utilizare sigură a aparatului, dacă acestea nu sunt supravegheate sau dacă nu au fost instruite în legătură cu utilizarea acestui aparat de către o persoană responsabilă pentru securitatea lor. Este necesară supravegherea copiilor pentru a se asigura că nu se vor juca cu aparatul.

Nu aruncați produsul nici bateriile, după terminarea ciclului de viață, ca și reziduuri comunale nesortate, faceți uz de locurile de colectare a deșeurilor sortate.



13.8.2005

LT TERMOSTATAS T80

Ekspluatavimo instrukcija ir montavimas

Aprašymas

- Ant vamzdžio montuojamas termostatas su išorine skale
- Dėl spyruoklės sistema paprasta sumontuoti
- Temperatūrų diapazonas: 0–90 °C (paklaida 5 °C)
- Pakankamai dideli laidų gnybtai leidžia paprastai prijungti elektrą

Montavimas

1. Pritvirtinkite termostatą ant radiatoriaus vamzdžio ir užfiksukite spyruokle, kad termostatas gerai laikytųsi ant vamzdžio. (Nuo tos vietos, kur bus montuojamas jutiklis, būtina pašalinti bet kokią izoliaciją)
2. Likusią nereikalingą spyruoklės dalį galima nukirpti.

Elektros jungtis

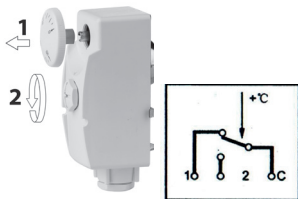

1. Patrukite diską (1) ir atidarykite termostatą, tada atlaisvinkite didelį plastikinį sraigatą.
2. Nuimkite dėžutės dangtelį. Pamatysite keturis plastikinius gnybtus, kuriuos būtina prijungti taip:
 - C gnybtas ir 1 = atidarytuvas
3. Temperatūrai kylant termostatas bus atidarytas, o temperatūrai krentant – uždarytas. (pvz., funkcija = „Šildymas“).
 - C gnybtas ir 2 = atidarytuvas
4. Temperatūrai kylant termostatas bus uždarytas, o temperatūrai krentant – atidarytas. (pvz., funkcija = „Aušinimas“).

• Gnybtas  = žemėnimasis

Montavimo darbus gali atlikti tik šildymo technikos specialistas ir tik pagal jungimo schemą. Įranga taip pat privalo atitikti galiojančių VDE reqlamentų reikalavimus ir energijos tiekėjo nustatytas specifikacijas.

Montavimo darbus galima atlikti tik išjungus elektros energijos tiekimą. Būtina paisyti visų saugos techninių sąlygų. Paisykite techninėje specifikacijoje nurodytas maksimalios perjungimo srovės.

Mūsų įmonė neprisiima atsakomybės už neprofesionaliai atliktus montavimo darbus.

Techniniai duomenys

Darbinė įtampa:	230 V ~ 50 Hz, 400 V ~ 50 Hz
Kontaktas:	1 dvikryptis kontaktas
Perjungimo srovė:	16 (4) A – 230 V, 6 (1) A – 400 V
Temperatūros reguliavimo ribos:	0–90 °C
Jutiklis:	skysčio jutiklis
Apsauga:	IP40

Šis produktas turi atitiktis deklaraciją.

Šis produktas yra neskirtas naudotis žmonėms (įskaitant ir vaikus) kurie turi fizinių, jutimo ar protinių negali, tai pat asmenims kurie neturi patirties dirbti su elektros instaliacija ir dėl to gali nukeltėti, nebent jie yra/ buvo instrukuoti ir prižiūrėti atitinkamų specialistų atsakingų už jų saugumą. Vaikų priežiūra reikalinga užtikrinti, jog vaikai nežais sį įrenginiu.

Pasibaigus produkto galiojimo laikui neišmeskite jo į elementų į bendrą šiukšlių konteinerį. Išmeskite šį produktą bei elementus į atliekų rūšavimui paruoštus konteinerius.



13.8.2005

LV PIESTIPRINĀMAIS TERMOSTATS T80

Lietošanas instrukcijas un uzstādīšana

Apraksts

- Plūsmas termostats ar ārējo skalu piestiprināšana uz caurules virsmas
- Vienkārši uzstādāma sistēma, izmantojot nostiepšanas atsperi
- Temperatūras diapazons no 0°C – 90 °C (pielaide 5 °C)
- Vienkārša pieslēgšana elektrībai, izmantojot pietiekami lielās kabelu skavas

Uzstādīšana

1. Stingri pievienojiet termostatu radiatora caurules virsmai un nostipriniet to ar pievienoto nostiepšanas atsperi, lai termostats stingri turētos pie caurules.
(No vietas, kur plānots uzstādīt sensoru, nepieciešams noņemt jebkāda veida izolāciju.)
2. Atsperes lieko daļu var nogriezt.

Elektriskie savienojumi

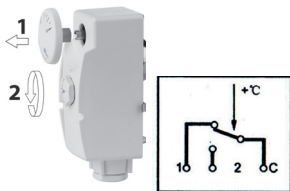

1. Atveriet termostatu, izvelkot grozāmo pogu (1), un atskrūvējiet lielo plastmasas skrūvi (2).
2. Noņemiet korpusa vāciņu. Tagad Jūs redzat četras plastmasas skavas, kas jāsavieno turpmāk norādītajā veidā:
 - Skava C un 1 = atvērējs
3. Termostats tiks atvērts, temperatūrai pieaugot, un tiks aizvērts, temperatūrai kritot.

(Piem., funkcija = „Uzkaršana”).

• Skava C un 2 = atvērējs

4. Termostats tiks aizvērts, temperatūrai pieaugot, un tiks atvērts, temperatūrai kritot.

(Piem., funkcija = „Atdzišana”).

• Skava  = Zemēšana

Uzstādīšanu atļauts veikt vienīgi profesionāliem apsildīšanas tehniķiem un vienīgi saskaņā ar savienošanas plānu.+ Uzstādīšanai jāatbilst spēkā esošajiem VDE noteikumiem un elektroenerģijas piegādātāja norādītajiem parametriem. Uzstādīšana vienmēr jāveic pēc elektropadeves atslēgšanas. Jāievēro visi drošības noteikumi. Ievērojiet tehniskajos parametros norādīto maksimālo ieslēgšanas strāvu! Mūsu uzņēmums neuzņemas atbildību par neprofesionālu uzstādīšanu.

Tehniskie parametri

Darbības spriegums:	230 V AC 50 Hz, 400 V AC 50 Hz
Kontakts:	1 pārslēdzējkontakts
Pārslēgšanas strāva:	16 (4) A – 230 V, 6 (1) A – 400 V
Temperatūras kontroles diapazons:	0 °C – 90 °C
Sensors iekārta:	Šķidrāis sensors
Pārkļūjums:	IP40

Šim izstrādājumam ir izsniegta atbilstības deklarācija.

Šo ierīci nav atļauts lietot personām (tostarp bērniem) ar ierobežotām fiziskajām, mapu vai garīgajām spējām, vai personām, kurām trūkst pieredzes vai zināšanu, kas varētu nodrošināt drošu ierīces lietošanu, ja vien par šo personu drošību atbildīgā persona nenodrošina uzraudzību vai nesniedz norādes par ierīces drošu lietošanu. Nepieciešama bērnu uzraudzība, lai nepieļautu rotaļāšanos ar ierīci.

Kad to darba dzīves cikls ir beidzies, neizmetiet izstrādājumu vai baterijas nešķirotos komunālajos atkritumos.

Šim nolūkam izmantojiet atkritumu šķirošanas un savākšanas punktus.



13.8.2005

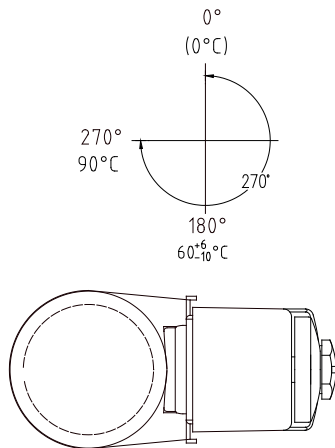
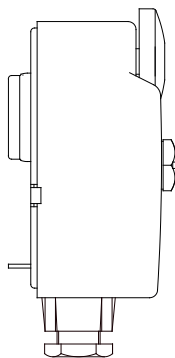
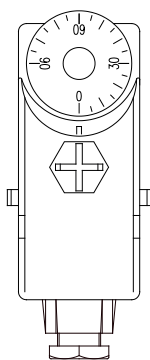



GARANCIJSKA IZJAVA

1. Izjavljamo, da jamčimo za lastnosti in brezhibno delovanje v garancijskem roku.
2. Garancijski rok prične teči z datumom izročitve blaga in velja 24 mesecev.
3. EMOS SI d.o.o jamči kupcu, da bo v garancijskem roku na lastne stroške odpravil vse pomanjkljivosti na aparatu zaradi tovarniške napake v materialu ali izdelavi.
4. Za čas popravila se garancijski rok podaljša.
5. Če aparat ni popravljen v roku 45 dni od dneva prijave okvare lahko prizadeta stranka zahteva novega ali vračilo plačanega zneska.
6. Garancija preneha, če je okvara nastala zaradi:
 - nestrokovnega-nepooblaščenega servisa
 - predelave brez odobritve proizvajalca
 - neupoštevanja navodil za uporabo aparata
7. Garancija ne izključuje pravic potrošnika, ki izhajajo iz odgovornosti prodajalca za napake na blagu.
8. Če ni drugače označeno, velja garancija na ozemeljskem območju Republike Slovenije.
9. Proizvajalec zagotavlja proti plačilu popravilo, vzdrževanje blaga, nadomestne dele in prikladne aparate tri leta po poteku garancijskega roka.
10. Naravna obraba aparata je izključena iz garancijske obveznosti. Isto velja tudi za poškodbe zaradi nepravilne uporabe ali preobremenitve.

NAVODILA ZA REKLAMACIJSKI POSTOPEK

Lastnik uveljavlja garancijski zahtevek tako, da ugotovljeno okvaro prijavi pooblaščenim delavnicam (EMOS SI d.o.o., Ob Savinji 3, 3313 Polzela) pisno ali ustno. Kupec je odgovoren, če s prepozno prijavo povzroči škodo na aparatu. Po izteku garancijskega roka preneha pravica do uveljavljanja garancijskega zahtevka. Priložen mora biti potrjen garancijski list z originalnim računom. EMOS SI d.o.o. se obvezuje, da bo aparat zamenjal z novim, če ta v tem garancijskem roku ne bi deloval brezhibno.

ZNAMKA: _____ NALEŽNI TERMOSTAT T80 _____

TIP: _____

DATUM PRODAJE: _____

Servis: EMOS SI d.o.o., Ob Savinji 3, 3313 Polzela, Slovenija, tel: +386 8 205 17 20

